

nedis

---

# Dual Screen Action cam to capture action in 5K Ultra HD

---

ACAM71BK

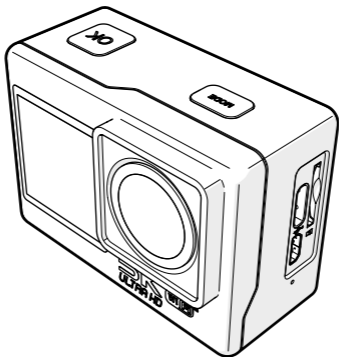

[ned.is/acam71bk](https://ned.is/acam71bk)

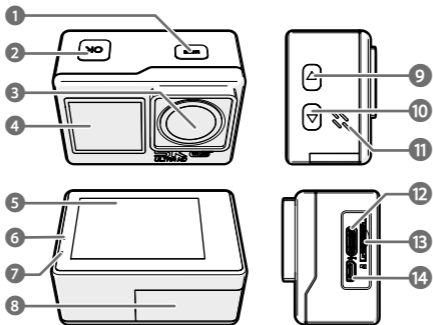
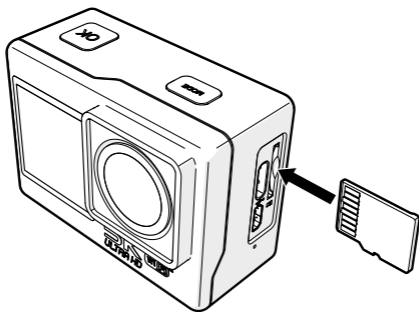

EN	Quick start guide	5
DE	Kurzanleitung	11
FR	Guide de démarrage rapide	17
NL	Snelstartgids	24
IT	Guida rapida all'avvio	31
ES	Guía de inicio rápido	37
PT	Guia de iniciação rápida	44
SV	Snabbstartsguide	50
FI	Pika-aloitusopas	56
NO	Hurtigguide	62
DA	Vejledning til hurtig start	68
HU	Gyors beüzemelési útmutató	74
PL	Przewodnik Szybki start	81
EL	Οδηγός γρήγορης εκκίνησης	87
SK	Rýchly návod	94
CS	Rychlý návod	100
RO	Ghid rapid de inițiere	106

**A****B**

C

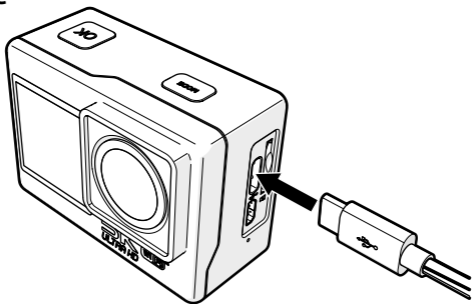

D

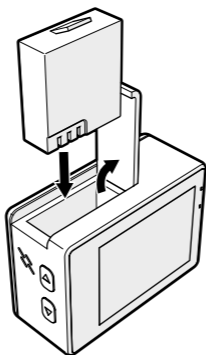

# Dual Screen Action cam

ACAM71BK



For more information see the extended manual online:  
[ned.is/acam71bk](http://ned.is/acam71bk)

## Intended use

This product is a small and lightweight action camera that captures 4K Ultra HD images and video.

Connect the product to the XDV-PRO app to manage your photos, videos, and settings.

This product is intended for indoor and outdoor use.

This product is intended as a recording device.

Any modification of the product may have consequences for safety, warranty and proper functioning.

This product can be used by children aged from 8 years and above and persons with reduced physical, sensory or mental capabilities or lack of experience and knowledge if they have been given supervision or instruction concerning use of the product in a safe way and understand the hazards involved. Children shall not play with the product. Cleaning and user maintenance shall not be done by children without supervision.

This product is not intended for professional use.

## Main parts (image A)

- |   |                        |    |                   |
|---|------------------------|----|-------------------|
| 1 | Power / mode button    | 8  | Battery cover     |
| 2 | OK button              | 9  | Up button         |
| 3 | Camera lens            | 10 | Down button       |
| 4 | Front display          | 11 | Speaker           |
| 5 | Back display           | 12 | USB-C port        |
| 6 | Charging indicator LED | 13 | MicroSD card slot |
| 7 | Status indicator LED   | 14 | Micro HDMI port   |

## Additional parts (not shown in illustration)

- |    |                           |    |             |
|----|---------------------------|----|-------------|
| 15 | Battery                   | 19 | USB-C cable |
| 16 | Waterproof housing        | 20 | 3M mats     |
| 17 | Mounting accessories (x6) | 21 | Tethers     |
| 18 | Bandages                  | 22 | Lens cloth  |

## Safety instructions

### WARNING

- Ensure you have fully read and understood the instructions in this document before you install or use the product. Keep the packaging and this document for future reference.
- Do not let children play with the packaging material. Always keep the packaging material out of the reach of children.
- Only use the product as described in this manual.
- Do not open the product, there are no user serviceable parts inside.
- Do not use the product if a part is damaged or defective. Replace a damaged or defective product immediately.
- Do not drop the product and avoid bumping.
- Do not expose the product to water or moisture without using the waterproof housing.
- Do not use aggressive chemical cleaning agents when cleaning the product.
- Do not dismantle, open or shred batteries.
- Do not expose batteries to heat or fire. Avoid storage in direct sunlight.
- In the event of a cell leaking, do not allow the liquid to come in contact with the skin or eyes. If contact has been made, wash the affected area with copious amounts of water and seek medical advice.
- Properly dispose of the empty battery.
- Seek medical advice immediately if a cell or a battery has been swallowed.
- Battery usage by children should be supervised.
- Only purchase the appropriate replacement battery from the Nedis website.
- Observe the charging terminals on the battery and the product and ensure correct use.
- When possible, remove the battery from the product when not in use.
- Only use the battery type(s) recommended in this document.
- Secondary cells and batteries need to be charged before use. Always use the correct charger and refer to the manufacturer's instructions or equipment manual for proper charging instructions.

- Keep cells and batteries clean and dry.
- Do not short-circuit a cell or battery.
- Do not store cells or batteries haphazardly in a box or drawer where they may short-circuit each other or be short-circuited by conductive materials.
- Always keep the product and the microSD card away from strong magnetic interference.
- Always store the product in a cool, dry and dust free place.
- Always unplug the product in case of overheating.

## Insert or change memory card (image B)

A microSD card (not included) is required to store pictures or videos. Insert the microSD card into the microSD card slot **A13**.

**i** Use a microSD memory card with at least a class 10 speed rating and a maximum storage capacity of 128GB.

**i** Format the microSD card before use.

**⚠** Formatting the microSD card will remove all files from the microSD card. Make sure to back up all files you want to keep before formatting the microSD card.

## Charging the battery (image C)

**i** The product is delivered with a partially charged battery. For optimal battery life, fully charge the battery before using the product for the first time.

Charge the camera from any USB outlet with the supplied USB-C cable **A19**. The camera can be charged while recording video. Fully charging the battery takes about 3 hours.

**i** The charging indicator LED **A6** lights up red to indicate the product is charging.

## Attaching the product to the accessories

Insert the product into the waterproof housing **A16**.

**⚠** Make sure the waterproof housing is completely closed and the gasket is in place.

**i** The product is not waterproof without the waterproof housing.

The waterproof housing **A16** can be fitted with the supplied mounting accessories to your clothing, action gear, helmet, etc.

**i** Make sure the attachment is secure.

**i** Make sure the camera does not impede your movement, view, or operation of your action gear.

## Switching the product on/off

Press and hold the power / mode button **A 1** for 3 seconds to switch the product on or off.





**i** The status indicator LED **A 7** lights up blue when the product is switched on.

## Settings menu navigation

- Press and hold the OK button **A 2** to enter the settings menu.

In the settings menu:

- Press the up button **A 9** and the down button **A 10** to navigate between the options.





	Mode setting
	Playback
	System setting
	Back

- Press the OK button **A 2** to select and confirm the desired option.
- i** For a description of the settings menu, consult the extended manual online.

## Switching between modes

Press the power / mode button **A 1** to switch between the modes of the product.

The icon in the upper left corner of the display shows the current mode.

Icon	Mode	Icon	Mode
	Video		Photo
	Slow motion		Auto



	Loop		Burst
	Time lapse		Timer

## Record pictures and video images

In video mode, press the OK button **A 2** to start or stop recording a video.

**i** The Status indicator LED **A 7** flashes during a recording.

In picture mode, press the OK button **A 2** to take a picture.

**i** Press and hold the down button **A 10** to switch between the front display **A 4** and back display **A 5**.

## View pictures and video images

In playback mode, press the up button **A 9** or down button **A 10** to go to the next or previous picture or video.

Press the OK button **A 2** to play and stop videos.

## Transfer files to an external device

Connect the product to your device with the USB-C cable **A 19**. Transfer the files you want to save to your device.

Alternatively, remove the microSD card from the microSD card slot **A 13** and insert the microSD card into a card reader that is connected to your device.

## Use with XDV-PRO App

Use the XDV-PRO App on your mobile device to review images and videos, transfer them to your mobile device, take pictures, record video.

**i** The app works best with iPhone IOS 7 or Android 4.1 and up.

1. Switch on the product.
2. Press the up button **A 9** to display the Wi-Fi information.
3. Install and open the XDV-PRO App.
4. Select Wi-Fi network ACAM71BK-XXXX.
5. Enter the password 1234567890 to connect.

## View pictures and video images on external device

To view the pictures and video images on a TV or monitor without transferring any files:

Option 1:

1. Plug a micro HDMI - HDMI cable into the Micro HDMI port **A 14**.
- i** The HDMI cable is not included.
2. Plug the other end of the HDMI cable into the external device.

Option 2:

1. Plug the USB-C cable **A 19** into the USB-C input **A 12**.
2. Plug the other end of the USB-C cable into the external device.
3. Press the up and down buttons **A 9** **A 10** to select the mass storage mode.
4. Press the OK button **A 2** to confirm.

## Replacing the battery (image D)

1. Open the battery cover **A 8**.
2. Remove the empty or damaged battery.
3. Place the new battery in the battery compartment.
- i** Only purchase the appropriate replacement battery from the Nedis website.
4. Close the battery cover **A 8**.

## Disposal



For more information, contact the retailer or the local authority responsible for the waste management.

The product is designated for separate collection at an appropriate collection point. Do not dispose of the product with household waste.

## Declaration of Conformity

We, Nedis B.V. declare as manufacturer that the product ACAM71BK from our brand Nedis®, produced in China, has been tested according to all relevant CE standards and regulations and that all tests have been passed successfully. This includes, but is not limited to the RED 2014/53/EU regulation.

The complete Declaration of Conformity (and the safety datasheet if applicable) can be found and downloaded via:

[nedis.com/acam71bk#support](https://nedis.com/acam71bk#support)

# Dual-Screen-Actionkamera

ACAM71BK



Weitere Informationen finden Sie in der erweiterten Anleitung online:  
[ned.is/acam71bk](http://ned.is/acam71bk)

## Bestimmungsgemäße Verwendung

Dieses Produkt ist eine kleine und leichte Actionkamera, die Aufnahmen von 4K Ultra HD Bildern und Videos ermöglicht.

Verbinden Sie das Produkt mit der XDV-PRO-App, um Ihre Fotos, Videos und Einstellungen zu verwalten.

Dieses Produkt ist zur Verwendung drinnen und draußen gedacht.

Dieses Produkt ist zur Verwendung als Aufnahmegerät gedacht.

Jegliche Modifikation des Produkts kann Folgen für die Sicherheit, Garantie und ordnungsgemäße Funktionalität haben.

Kinder ab dem achten Lebensjahr und Personen mit eingeschränkten körperlichen, sensorischen oder geistigen Fähigkeiten oder ohne ausreichende Erfahrung und Kenntnis dürfen dieses Produkt nur dann verwenden, wenn sie beaufsichtigt werden oder in die sichere Benutzung des Produkts eingewiesen wurden und die bestehenden Gefahren verstehen. Kinder dürfen nicht mit dem Produkt spielen. Reinigung und Wartung durch den Benutzer dürfen nicht von unbeaufsichtigten Kindern durchgeführt werden.

Dieses Produkt ist nicht für den professionellen Einsatz gedacht.

## Hauptbestandteile (Abbildung A)

- |                        |                                |
|------------------------|--------------------------------|
| 1 Ein/Aus-/Modus-Taste | 8 Batterieabdeckung            |
| 2 OK-Taste             | 9 Hoch-Taste                   |
| 3 Kameraobjektiv       | 10 Runter-Taste                |
| 4 Vorderes Display     | 11 Lautsprecher                |
| 5 Rückseitiges Display | 12 USB-C Anschluss             |
| 6 Ladeanzeige-LED      | 13 Einschub für Micro-SD-Karte |
| 7 Statusanzeige-LED    | 14 micro-HDMI-Anschluss        |

## Zusätzliche Teile (nicht abgebildet)

- |    |                          |    |              |
|----|--------------------------|----|--------------|
| 15 | Batterie                 | 19 | USB-C-Kabel  |
| 16 | Wasserdichtes Gehäuse    | 20 | 3M Matten    |
| 17 | Befestigungszubehör (x6) | 21 | Haltegurte   |
| 18 | Bandagen                 | 22 | Objektivtuch |

## Sicherheitshinweise

### WARNUNG

- Vergewissern Sie sich, dass Sie die Anweisungen in diesem Dokument vollständig gelesen und verstanden haben, bevor Sie das Produkt installieren oder verwenden. Heben Sie die Verpackung und dieses Dokument zum späteren Nachschlagen auf.
- Lassen Sie Kinder nicht mit dem Verpackungsmaterial spielen. Halten Sie das Verpackungsmaterial stets außer Reichweite von Kindern.
- Verwenden Sie das Produkt nur wie in dieser Anleitung beschrieben.
- Öffnen Sie das Produkt nicht. Es befinden sich keine vom Benutzer zu wartenden Teile im Inneren.
- Verwenden Sie das Produkt nicht, wenn ein Teil beschädigt ist oder es einen Mangel aufweist. Ersetzen Sie ein beschädigtes oder defektes Produkt unverzüglich.
- Lassen Sie das Produkt nicht herunterfallen und vermeiden Sie Kollisionen.
- Setzen Sie das Produkt ohne das wasserdichte Gehäuse keinem Wasser oder Feuchtigkeit aus.
- Verwenden Sie zur Reinigung des Produkts keine aggressiven chemischen Reinigungsmittel.
- Batterien dürfen nicht zerlegt, geöffnet oder geschreddert werden.
- Setzen Sie Batterien nicht Hitze oder Feuer aus. Vermeiden Sie die Lagerung in direktem Sonnenlicht.
- Im Falle eines Auslaufens der Batterie darf die Flüssigkeit keinesfalls mit der Haut oder den Augen in Kontakt kommen. Sollte es dennoch zu Kontakt kommen, waschen Sie den betroffenen Bereich mit reichlich Wasser ab und holen Sie ärztlichen Rat ein.
- Entsorgen Sie die leere Batterie ordnungsgemäß.
- Holen Sie bei Verschlucken von einer Zelle oder Batterie sofort ärztlichen Rat ein.
- Die Verwendung von Batterien durch Kinder sollte beaufsichtigt werden.
- Kaufen Sie nur die passende Ersatzbatterie von der Nedis Webseite.

- Beachten Sie die Ladeanschlüsse an der Batterie und am Produkt, um eine korrekte Verwendung sicherzustellen.
- Nehmen Sie die Batterie nach Möglichkeit aus dem Produkt heraus, wenn Sie es nicht verwenden.
- Verwenden Sie ausschließlich den/die in diesem Dokument beschriebenen Batterietyp(en).
- Sekundärzellen und -batterien müssen vor der Verwendung aufgeladen werden. Verwenden Sie immer das richtige Ladegerät und beachten Sie die Anweisungen des Herstellers oder das Handbuch des Geräts für die entsprechenden Ladeanweisungen.
- Halten Sie Zellen und Batterien sauber und trocken.
- Schliessen Sie keinesfalls einen Akku oder eine Batterie kurz.
- Bewahren Sie Zellen oder Batterien nicht unachtsam in einer Kiste oder Schublade auf, wo sie sich gegenseitig kurzschliessen oder durch leitende Materialien kurzgeschlossen werden können.
- Halten Sie das Produkt und die microSD-Karte von starken Magnetfeldern fern.
- Lagern Sie das Produkt an einem kühlen, trockenen und staubfreien Ort.
- Ziehen Sie im Fall einer Überhitzung immer den Stecker.

## Einlegen oder Wechseln der Speicherkarte (Abbildung B)

Eine microSD-Karte (nicht im Lieferumfang enthalten) ist erforderlich, um Bilder oder Videos zu speichern. Setzen Sie die microSD-Karte in den microSD-Karteneinschub **A13** ein.

**i** Verwenden Sie eine microSD-Speicherkarte mit einer Mindestgeschwindigkeit der Klasse 10 und einer maximalen Speicherkapazität von 128 GB.

**i** Formatieren Sie die microSD-Karte vor der Verwendung.

**!** Das Formatieren der microSD-Karte löscht alle Dateien von der microSD-Karte. Beachten Sie, dass Sie alle Dateien sichern, die Sie behalten möchten, bevor Sie die microSD-Karte formatieren.

## Aufladen der Batterie (Abbildung C)

**i** Das Produkt wird mit einem teilweise geladenen Akku geliefert. Laden Sie den Akku vollständig auf, bevor Sie das Produkt zum ersten Mal verwenden. Laden Sie die Kamera an einem beliebigen USB-Stromanschluss mit dem mitgelieferten USB-C-Kabel **A19**. Die Kamera kann aufgeladen werden, während

ein Video aufgezeichnet wird. Eine vollständige Aufladung der Batterie dauert ca. 3 Stunden.

- 1 Die Ladeanzeige-LED **A 6** leuchtet rot, um anzuzeigen, dass das Produkt geladen wird.

## Montieren des Produkts auf dem Zubehör

Setzen Sie das Produkt in das wasserdichte Gehäuse **A 16** ein.

**A** Stellen Sie sicher, dass das wasserdichte Gehäuse vollständig geschlossen und die Dichtung korrekt eingesetzt ist.

- 1 Ohne das wasserdichte Gehäuse ist das Produkt nicht wasserdicht.

Das wasserdichte Gehäuse **A 16** kann mithilfe des mitgelieferten Befestigungszubehörs an Ihrer Kleidung, Aktivausrüstung, Helmen usw. befestigt werden.

- 1 Stellen Sie sicher, dass das Zubehör sicher befestigt ist.
- 1 Stellen Sie sicher, dass die Kamera Ihre Bewegungsfreiheit, Sicht oder die Bedienbarkeit ihrer Aktivausrüstung nicht behindert.



## Ein-/Ausschalten des Produkts



Halten Sie die Ein/Aus-/Modus-Taste **A 1** 3 Sekunden lang gedrückt, um das Produkt ein- oder auszuschalten.

- 1 Die Statusanzeige-LED **A 7** leuchtet blau, um anzuzeigen, dass das Produkt eingeschaltet ist.

## Einstellungsmenü Navigation

- Halten Sie die OK-Taste **A 2** gedrückt, um das Einstellungsmenü aufzurufen. Im Einstellungsmenü:
  - Drücken Sie die Hoch-Taste **A 9** und die Runter-Taste **A 10**, um zwischen den Optionen zu wechseln.

	Modus-Einstellungen
	Wiedergabe









	Systemeinstellungen
	Zurück

- Drücken Sie die OK-Taste **A 2**, um die gewünschte Einstellung auszuwählen oder zu bestätigen.
- i** Für eine Beschreibung des Einstellungsmenüs beachten Sie die erweiterte Anleitung online.

## Umschalten zwischen den Modi

Drücken Sie die Ein/Aus / Modus-Taste **A 1**, um zwischen den Modi des Produkts umzuschalten.

Das Symbol in der oberen linken Ecke des Displays zeigt den aktuellen Modus an.

Symbol	Modus	Symbol	Modus
	Video		Foto
	Zeitlupe		Automatisch
	Loop		Serie
	Zeitraffer		Timer

## Aufzeichnen von Bildern und Videos

Drücken Sie im Videomodus die OK-Taste **A 2**, um eine Videoaufnahme zu starten oder zu stoppen.

**i** Die Statusanzeige-LED **A 7** blinkt während einer Aufnahme.

Drücken Sie im Fotomodus die OK-Taste **A 2**, um ein Foto aufzunehmen.

**i** Halten Sie die Runter-Taste **A 10** gedrückt, um zwischen dem vorderen Display **A 4** und dem rückseitigen Display **A 5**.

## Anzeigen von Fotos und Videos

Drücken Sie im Wiedergabemodus die Hoch- **A 9** oder Runter-Taste **A 10**, um zum nächsten oder vorherigen Foto oder Video zu gelangen.

Drücken Sie die OK-Taste **A 2**, um Videos wiederzugeben und zu stoppen.

## Übertragen der Dateien auf ein externes Gerät

Verbinden Sie das Produkt mit dem USB-C-Kabel **A 19** mit Ihrem Gerät.

Übertragen Sie die Dateien, die Sie auf Ihrem Gerät speichern wollen.

Alternativ können Sie auch die microSD-Karte aus dem

microSD-Karteneinschub **A 13** entnehmen und die microSD-Karte in ein Kartenlesegerät stecken, welches mit Ihrem Gerät verbunden ist.

## Verwendung mit XDV-PRO-App

Verwenden Sie die XDV-PRO-App auf Ihrem Smartphone, um Fotos und Videos anzusehen, auf Ihr mobiles Gerät zu übertragen, Fotos aufzunehmen und Videos aufzuzeichnen.

**i** Die App funktioniert am besten mit iPhone OS 7 oder Android 4.1 und höher.

1. Schalten Sie das Produkt ein.
2. Drücken Sie die Hoch-Taste **A 9**, um die WLAN-Informationen anzuzeigen.
3. Installieren und öffnen Sie die XDV-PRO-App.
4. Wählen Sie das WLAN-Netzwerk ACAM71BK-XXXX.
5. Geben Sie das Kennwort 1234567890 ein, um sich zu verbinden.

## Ansehen von Bildern und Videos auf einem externen Gerät

Um Bilder und Videos auf einem Fernseher oder einem Monitor anzusehen, ohne die Dateien zu übertragen:

Option 1:

1. Stecken Sie ein micro-HDMI-auf-HDMI-Kabel in den micro-HDMI-Anschluss **A 14**.

**i** Das HDMI-Kabel ist nicht im Lieferumfang enthalten.

2. Verbinden Sie das andere Ende des HDMI-Kabels mit dem externen Gerät.

Option 2:

1. Stecken Sie das USB-C-Kabel **A 19** in den USB-C-Eingang **A 12**.
2. Verbinden Sie das andere Ende des USB-C-Kabels mit dem externen Gerät.
3. Drücken Sie die Auf- und Ab-Tasten **A 9 10**, um den Massenspeichermodus auszuwählen.
4. Drücken Sie die OK-Taste **A 2** zur Bestätigung.



## Austauschen der Batterie (Abbildung D)

1. Öffnen Sie die Batterieabdeckung **A 8**.
  2. Entnehmen Sie die leere oder beschädigte Batterie.
  3. Setzen Sie die neue Batterie in das Batteriefach.
- i** Kaufen Sie nur die passende Ersatzbatterie von der Nedis Webseite.
4. Schliessen Sie die Batterieabdeckung **A 8**.

## Entsorgung



Weitere Informationen erhalten Sie beim Verkäufer oder der für die Abfallwirtschaft verantwortlichen örtlichen Behörde.

Dieses Produkt muss an einer entsprechenden Sammelstelle zur Entsorgung abgegeben werden. Entsorgen Sie das Produkt nicht mit dem Haushaltsabfall.

## Konformitätserklärung

Wir, Nedis B.V., erklären als Hersteller, dass das Produkt ACAM71BK unserer Marke Nedis®, produziert in China, nach allen geltenden CE-Standards und Vorschriften getestet wurde und alle diese Tests erfolgreich bestanden hat. Dies gilt unter anderem auch für die Richtlinie RED 2014/53/EU.

Die vollständige Konformitätserklärung (und das Sicherheitsdatenblatt, falls zutreffend) steht zum Download zur Verfügung unter:

[nedis.de/acam71bk#support](https://nedis.de/acam71bk#support)

FR

Guide de démarrage rapide

## Caméra d'action à double écran

ACAM71BK



Pour plus d'informations, consultez le manuel détaillé en ligne :  
[ned.is/acam71bk](https://ned.is/acam71bk)

## Utilisation prévue

Le produit est une caméra d'action petite et légère qui capture des images et des vidéos 4K Ultra HD.

Connectez le produit à l'application XDV-PRO pour gérer vos photos, vidéos et paramètres.

Le produit est prévu pour un usage intérieur et extérieur.

Ce produit est destiné à être un dispositif d'enregistrement.

Toute modification du produit peut avoir des conséquences sur la sécurité, la garantie et le bon fonctionnement.

Ce produit peut être utilisé par des enfants âgés de 8 ans et plus ainsi que des personnes ayant des capacités physiques, sensorielles ou mentales réduites ou manquant d'expérience et de connaissances s'ils sont supervisés ou ont reçu des instructions sur l'utilisation du produit en toute sécurité et comprennent les dangers impliqués. Les enfants ne doivent pas jouer avec le produit. Le nettoyage et la maintenance ne doivent pas être effectués par des enfants sans surveillance.

Ce produit n'est pas destiné à un usage professionnel.

## Pièces principales (image A)

- |                            |                                    |
|----------------------------|------------------------------------|
| 1 Bouton alimentation/mode | 8 Couvercle des piles              |
| 2 Bouton OK                | 9 Bouton haut                      |
| 3 Objectif de la caméra    | 10 Bouton Bas                      |
| 4 Affichage avant          | 11 Haut-parleur                    |
| 5 Affichage arrière        | 12 Port USB-C                      |
| 6 Voyant LED de charge     | 13 Emplacement pour carte micro SD |
| 7 Voyant LED d'état        | 14 Port micro-HDMI                 |

## Pièces supplémentaires (non illustrées)

- |                                |                        |
|--------------------------------|------------------------|
| 15 Batterie                    | 19 Câble USB-C         |
| 16 Boîtier étanche             | 20 Tapis 3M            |
| 17 Accessoires de montage (x6) | 21 Sangle              |
| 18 Bandages                    | 22 Chiffon de lentille |

## Consignes de sécurité

### AVERTISSEMENT

- Assurez-vous d'avoir entièrement lu et compris les instructions de ce document avant d'installer ou d'utiliser le produit. Conservez l'emballage et le présent document pour référence ultérieure.
- Ne pas laisser d'enfants jouer avec les matériaux d'emballage. Toujours tenir les matériaux d'emballage hors de portée des enfants.
- Utilisez le produit uniquement comme décrit dans le présent manuel.
- N'ouvrez pas le produit, il ne contient aucune pièce réparable par l'utilisateur.

- Ne pas utiliser le produit si une pièce est endommagée ou défectueuse. Remplacez immédiatement un produit endommagé ou défectueux.
- Ne pas laisser tomber le produit et éviter de le cogner.
- N'exposez pas le produit à l'eau ou à l'humidité sans utiliser le boîtier étanche.
- Ne pas utiliser de produits de nettoyage chimiques agressifs lors du nettoyage du produit.
- Ne pas démonter, ouvrir ou débrancher les batteries.
- Ne pas exposer les batteries à la chaleur ou au feu. Évitez tout stockage à la lumière directe du soleil.
- En cas de fuite d'une pile, ne pas laisser le liquide entrer en contact avec la peau ou les yeux. En cas de contact, lavez la zone touchée à grande eau et consultez un médecin.
- Éliminez convenablement la batterie usagée.
- En cas d'ingestion d'une pile-bouton ou autre batterie, consultez un médecin immédiatement.
- L'utilisation de la batterie par des enfants doit être surveillée.
- Achetez la batterie de remplacement appropriée uniquement sur le site Web de Nedis.
- Respectez les bornes de charge sur la batterie et le produit afin d'assurer une utilisation correcte.
- Si possible, retirez la batterie du produit lorsqu'il n'est pas utilisé.
- Utilisez le(s) type(s) de pile recommandé(s) dans le présent document.
- Les piles et batteries secondaires doivent être chargées avant utilisation. Utilisez toujours le chargeur approprié et reportez-vous aux instructions du fabricant ou au manuel de l'équipement pour les instructions de charge appropriées.
- Gardez les piles et les batteries propres et sèches.
- Ne pas court-circuiter une pile-bouton ou une autre pile.
- Ne pas stocker les piles ou les batteries au hasard dans une boîte ou un tiroir où elles pourraient se court-circuiter ou être court-circuitées par des matériaux conductifs.
- Gardez toujours le produit et la carte microSD à l'écart des fortes interférences magnétiques.
- Conservez toujours le produit dans un endroit frais, sec et sans poussière.
- Débranchez toujours le produit en cas de surchauffe.

## Insérez ou changez la carte mémoire (image B)

Une carte microSD (non incluse) est requise pour stocker des photos ou des vidéos. Insérez la carte microSD dans l'emplacement pour carte microSD **A13**.

- i** Utilisez une carte mémoire microSD avec un indice de vitesse de classe 10 au minimum et une capacité de stockage maximale de 128 Go.
- i** Formatez la carte microSD avant utilisation.
- A** Le formatage de la carte microSD supprimera tous les fichiers de la carte microSD. Veillez à sauvegarder tous les fichiers que vous souhaitez conserver avant de formater la carte microSD.

## Charger la batterie (image C)

- i** Le produit est livré avec une batterie partiellement chargée. Pour une durée de vie optimale de la batterie, chargez complètement la batterie avant d'utiliser le produit pour la première fois.

Chargez la caméra depuis n'importe quelle prise USB à l'aide du câble USB-C fourni **A19**. La caméra peut être chargée pendant l'enregistrement d'une vidéo. La charge complète de la batterie prend environ 3 heures.

- i** Le voyant LED de charge **A6** s'allume en rouge pour indiquer que le produit est en cours de charge

## Attacher le produit aux accessoires

Insérez le produit dans le boîtier étanche **A16**.

- A** Assurez-vous que le boîtier étanche soit complètement fermé et que le joint soit en place.

- i** Le produit n'est pas étanche sans le boîtier étanche.

Le boîtier étanche **A16** peut être fixé sur vos vêtements, tenues d'action, casque, etc., avec les accessoires de montage fournis.

- i** Assurez-vous que la fixation soit solide.
- i** Assurez-vous que la caméra n'entrave pas vos mouvements, votre vision ou le fonctionnement de votre tenue d'action.

## Mise sous / hors tension du produit

Appuyez et maintenez le bouton d'alimentation/de mode **A1** pendant 3 secondes pour mettre le produit en marche ou à l'arrêt.





- i** Le voyant LED de statut **A7** s'allume en bleu lorsque le produit est en marche.

## Navigation dans le menu paramètres

- Appuyez et maintenez le bouton OK **A 2** pour entrer dans le menu des paramètres.

Dans le menu des paramètres :

- Appuyez sur le bouton haut **A 9** et sur le bouton bas **A 10** pour naviguer entre les options.

	Paramètres de mode
	Lecture
	Paramètres système
	Retour





- Appuyez sur le bouton OK **A 2** pour sélectionner et confirmer l'option désirée.

**i** Pour une description du menu des paramètres, consultez le manuel détaillé en ligne.

## Basculer entre les modes

Appuyez sur le bouton d'alimentation/mode **A 1** pour basculer entre les modes du produit.

L'icône dans le coin en haut à gauche de l'écran indique le mode actuel.

Icône	Mode	Icône	Mode
	Vidéo		Photo
	Ralenti		Auto

	Boucle		Rafale
	Intervalle de temps		Minuterie

## Enregistrer des photos et des images vidéo

En mode vidéo, appuyez sur le bouton OK **A 2** pour démarrer ou arrêter un enregistrement vidéo.

**i** Le voyant LED de statut **A 7** clignote pendant un enregistrement.

En mode photo, appuyez sur le bouton OK **A 2** pour prendre une photo.

**i** Appuyez et maintenez le bouton bas **A 10** pour basculer entre l'affichage avant **A 4** et l'affichage arrière **A 5**.

## Visionner des photos et des images vidéo

En mode lecture, appuyez sur le bouton haut **A 9** ou le bouton bas **A 10** pour accéder à la photo ou à la vidéo suivante ou précédente.

Appuyez sur le bouton OK **A 2** pour lire et arrêter des vidéos.

## Transférez les fichiers sur un appareil externe

Connectez le produit à votre appareil à l'aide du câble USB-C **A 19**. Transférez les fichiers que vous souhaitez enregistrer sur votre appareil.

Vous pouvez également retirer la carte microSD de l'emplacement pour carte microSD **A 13** et insérer la carte microSD dans un lecteur de carte connecté à votre appareil.

## Utilisation avec l'application XDV-PRO

Utilisez l'application XDV-PRO sur votre appareil mobile pour revoir des photos et des vidéos, les transférer sur votre appareil mobile, prendre des photos, enregistrer une vidéo.

**i** L'application fonctionne mieux avec iPhone iOS 7 ou Android 4.1 et versions ultérieures.

1. Mettre le produit sous tension.
2. Appuyez sur le bouton haut **A 9** pour afficher les informations sur le Wi-Fi.
3. Installez et ouvrez l'application XDV-PRO.
4. Sélectionnez le réseau Wi-Fi ACAM71BK-XXXX.
5. Entrez le mot de passe 1234567890 pour vous connecter.

## Visionnez des photos et des images vidéo sur un périphérique externe

Pour afficher les photos et les images vidéo sur un téléviseur ou un moniteur sans transférer de fichiers :

Option 1 :

1. Branchez un câble micro-HDMI – HDMI sur le port micro-HDMI **A 14**.
- i** Le câble HDMI n'est pas inclus.
2. Branchez l'autre extrémité du câble HDMI dans l'appareil externe.

Option 2 :

1. Branchez le câble USB-C **A 19** dans l'entrée USB-C **A 12**.
2. Branchez l'autre côté du câble USB-C dans l'appareil externe.
3. Appuyez sur les boutons haut et bas **A 9 10** pour sélectionner le mode de stockage de masse.
4. Appuyez sur le bouton OK **A 2** pour confirmer.

## Remettez la pile (image D)

1. Ouvrez le couvercle de la batterie **A 8**.
2. Sortez la batterie déchargée ou défectueuse.
3. Mettez une batterie neuve dans le compartiment à batterie.
- i** Achetez la batterie de remplacement appropriée uniquement sur le site Web de Nedis.
4. Fermez le couvercle de la pile **A 8**.

## Traitement des déchets



Pour plus d'informations, contactez le distributeur ou l'autorité locale responsable de la gestion des déchets.

Le produit doit être jeté séparément des ordures ménagères dans un point de collecte approprié. Ne jetez pas le produit avec les ordures ménagères ordinaires.

## Déclaration de conformité

Nous, Nedis B.V., déclarons en tant que fabricant que le produit ACAM71BK de notre marque Nedis®, produit en Chine, a été testé conformément à toutes les normes et réglementations CE en vigueur et que tous les tests ont été réussis. Cela inclut, sans toutefois s'y limiter, la directive RED 2014/53/UE.

La Déclaration de conformité complète (et la fiche de sécurité le cas échéant) peut être trouvée et téléchargée via:

[nedis.fr/acam71bk#support](http://nedis.fr/acam71bk#support)

NL

Snelstartgids

## Actiecamera met dubbel scherm

ACAM71BK



Zie voor meer informatie de uitgebreide handleiding online:  
[ned.is/acam71bk](http://ned.is/acam71bk)

## Bedoeld gebruik

Dit product is een kleine en lichtgewicht actiecamera waarmee 4K Ultra HD foto's en video's gemaakt kunnen worden.

Koppel het product met de XDV-PRO-app om uw foto's, video's en instellingen te beheren.

Dit product kan binnen en buiten worden gebruikt.

Dit product is uitsluitend bedoeld als een opnameapparaat.

Elke wijziging van het product kan gevolgen hebben voor de veiligheid, garantie en correcte werking.

Dit product mag worden gebruikt door kinderen van 8 jaar en ouder en personen met een verminderd lichamelijk, zintuiglijk of geestelijk vermogen, of die gebrek aan ervaring of kennis hebben, als iemand die verantwoordelijk is voor hun veiligheid toezicht op hen houdt of hen is uitgelegd hoe het product veilig dient te worden gebruikt en ze begrijpen wat de potentiële risico's zijn. Kinderen mogen niet met het product spelen. De reiniging en het onderhoud door de gebruiker mogen niet worden uitgevoerd door kinderen zonder toezicht.

Dit product is niet bedoeld voor professioneel gebruik.



## Belangrijkste onderdelen (afbeelding A)

- |   |                                  |    |                     |
|---|----------------------------------|----|---------------------|
| 1 | Aan/uit- / modus-knop            | 8  | Batterijdeksel      |
| 2 | OK knop                          | 9  | Omhoog knop         |
| 3 | Cameralens                       | 10 | Omlaag knop         |
| 4 | Voorste scherm                   | 11 | Luidspreker         |
| 5 | Achterste scherm                 | 12 | USB-C poort         |
| 6 | Led-controlelampjes voor opladen | 13 | Micro SD-kaartsleuf |
| 7 | Statusindicatie LED              | 14 | Micro HDMI-poort    |

## Extra onderdelen (niet afgebeeld)

- |    |                          |    |                 |
|----|--------------------------|----|-----------------|
| 15 | Batterij                 | 19 | USB-C kabel     |
| 16 | Waterdichte behuizing    | 20 | 3M matten       |
| 17 | Montage toebehooren (x6) | 21 | Vastbindbandjes |
| 18 | Verbanden                | 22 | Lensdoekje      |

## Veiligheidsvoorschriften

### WAARSCHUWING

- Zorg ervoor dat u de instructies in dit document volledig gelezen en begrepen heeft voordat u het product installeert of gebruikt. Bewaar de verpakking en dit document voor toekomstig gebruik.
- Laat kinderen niet met het verpakkingsmateriaal spelen. Houd het verpakkingsmateriaal altijd buiten het bereik van kinderen.
- Gebruik het product alleen zoals beschreven in deze handleiding.
- Open het product niet. Er zitten geen onderdelen in die door de gebruiker te onderhouden zijn.
- Gebruik het product niet als een onderdeel beschadigd of defect is. Vervang een beschadigd of defect product onmiddellijk.
- Laat het product niet vallen en voorkom stoten.
- Stel het product niet bloot aan water of vocht zonder de waterdichte behuizing te gebruiken.
- Gebruik bij het reinigen van het product geen agressieve chemische reinigingsmiddelen.
- Demonteer, open of versnipper batterijen niet.
- De batterijen niet aan hitte of vuur blootstellen. Vermijd opslag in direct zonlicht.

- Als een cel lekt, laat de vloeistof dan niet met de huid of de ogen in contact komen. Als dit toch gebeurt, moet u de vloeistof direct met veel water afspoelen en medische hulp invoeren.
- Gooi de lege batterij op de juiste wijze weg.
- Raadpleeg onmiddellijk een arts als een cel of een batterij ingeslikt is.
- Gebruik van de batterij door kinderen moet onder toezicht staan.
- Koop de juiste vervangende accu uitsluitend op de Nedis-website.
- Let op de oplaadpunten op de accu en het product en zorg voor een juist gebruik.
- Verwijder de batterij indien mogelijk uit het product wanneer het niet in gebruik is.
- Gebruik uitsluitend het (de) in dit document aanbevolen batterijtype(s).
- Secundaire cellen en batterijen moeten voor gebruik worden opgeladen. Gebruik altijd de juiste lader en raadpleeg de instructies van de fabrikant of de handleiding van de apparatuur voor de juiste oplaadinstructies.
- Houd cellen en batterijen schoon en droog.
- Een cel of batterij mag niet kortgesloten worden.
- Bewaar cellen of batterijen niet wanordelijk in een doos of lade waar ze elkaar kunnen kortsluiten of door geleidende metalen kunnen worden kortgesloten.
- Houd het product en de microSD-kaart altijd uit de buurt van sterke magnetische interferentie.
- Bewaar het product altijd op een koele, droge en stofvrije plaats.
- Haal bij oververhitting altijd de stekker uit het stopcontact.

## Plaats of vervang de geheugenkaart (afbeelding B)

Er is een microSD-kaart (niet inbegrepen) nodig om foto's of video's op te slaan. Plaats de microSD-kaart in de microSD-kaartsleuf **A13**.

- i** Gebruik een microSD-kaart met een minimale snelheidsklasse van 10 en een maximale opslagcapaciteit van 128 GB.
- i** Formateer de microSD-kaart voor gebruik.
- A** Door het formatteren van de microSD-kaart worden alle bestanden van de microSD-kaart verwijderd. Zorg ervoor dat u eerst een back-up maakt van alle bestanden die u wilt bewaren voordat u de microSD-kaart formateert.

## De accu laden (afbeelding C)

- i** Het product wordt geleverd met een gedeeltelijk opgeladen accu. Voor een optimale levensduur van de accu, laadt u de accu eerst volledig op voordat u het product voor het eerst gebruikt.

Laad de camera op via een USB-aansluiting met de meegeleverde USB-C-kabel **A19**. De camera kan tijdens het opnemen van video worden opgeladen. Het volledig opladen van de batterij duurt ongeveer 3 uur.

- i** Het LED-controlelampje **A6** gaat rood branden om aan te geven dat het product aan het opladen is

## Het product met de accessoires koppelen

Plaats het product in de waterdichte behuizing **A16**.

- A** Zorg ervoor dat de waterdichte behuizing volledig gesloten is en dat de pakking op zijn plaats zit.

- i** Zonder de waterdichte behuizing is het product niet waterdicht.

De waterdichte behuizing **A16** kan met de meegeleverde bevestigingsaccessoires aan uw kleding, actieapparatuur, helm, enz. worden bevestigd.

- i** Zorg ervoor dat het goed bevestigd is.
- i** Zorg ervoor dat de camera uw beweging, het zicht of de bediening van uw actieapparatuur niet belemmert.



## Het product aan- of uitzetten

Houd de aan/uit- / modus-knop **A1** 3 seconden ingedrukt om het apparaat aan of uit te zetten.

- i** Het status-LED-controlelampje **A7** is blauw om aan te geven dat het product is ingeschakeld.

## Instellingenmenu navigatie

- Houd de OK-knop **A2** ingedrukt om naar het instellingenmenu te gaan. In het instellingenmenu:
- Druk op de omhoog-knop **A9** en de omlaag-knop **A10** om tussen de opties te navigeren.









	Modusinstelling
	Afspelen
	Systeeminstelling
	Terug

- Druk op de knop OK **A** ② om de gewenste optie te kiezen en te bevestigen.
- ① Raadpleeg de uitgebreide handleiding online voor een beschrijving van het instellingenmenu.

## Schakelen tussen de modi

Druk op de aan/uit-/modus-knop **A** ① om het product tussen de modi te laten wisselen.

Het pictogram in de linkerbovenhoek van het scherm toont de huidige modus.

Pictogram	Modus	Pictogram	Modus
	Video		Foto
	Slow-motion		Automatisch
	Lus		Burst
	Tijdsverloop		Timer

## Foto's en videobeelden opnemen

Druk in de videomodus op de knop OK **A 2** om de opname van een video te starten of te stoppen.

**i** Tijdens een opname knippert het statuslampje **A 7**.

Druk in de beeldmodus op de knop OK **A 2** om een foto te maken.

**i** Houd de omlaag-toets **A 10** ingedrukt om te schakelen tussen het voorste scherm **A 4** en achterste scherm **A 5**.

## Foto's en videobeelden bekijken

Druk in de weergavemodus op de omhoog-knop **A 9** of omlaag-knop **A 10** om naar de volgende of vorige foto of video te gaan.

Druk op de knop OK **A 2** om video's af te spelen en te stoppen.

## Bestanden overzetten naar een extern apparaat

Sluit het product met behulp van de USB-C-kabel **A 19** aan op uw apparaat. Zet de bestanden die u wilt opslaan op uw apparaat.

U kunt ook de microSD-kaart uit de microSD-kaartsleuf **A 13** halen en de microSD-kaart in een op uw apparaat aangesloten kaartlezer plaatsen.

## Gebruik met de XDV-PRO-app

Gebruik de XDV-PRO-app om beelden en video's op uw mobiele apparaat te bekijken, naar uw mobiele apparaat over te brengen, foto's te maken en video's op te nemen.

**i** De app werkt het beste met iPhone IOS 7 of Android versie 4.1 en hoger.

1. Zet het product aan.
2. Druk op de omhoog-knop **A 9** om de wifi-informatie weer te geven.
3. Installeer en open de XDV-PRO-app.
4. Selecteer het wifi-netwerk ACAM71BK-XXXX.
5. Voer het wachtwoord 1234567890 in om verbinding te maken.

## Foto's en videobeelden op een extern apparaat bekijken

Om de foto's en videobeelden op een tv of monitor te bekijken zonder bestanden over te zetten:

Optie 1:

1. Steek een Micro-HDMI - HDMI-kabel in de Micro-HDMI-poort **A 14**.

**i** De HDMI-kabel wordt niet meegeleverd.

2. Steek het andere uiteinde van de HDMI-kabel in het externe apparaat.

Optie 2:

1. Steek de USB-C-kabel **A 19** in de USB-C-ingang **A 12**.
2. Steek het andere uiteinde van de USB-C-kabel in het externe apparaat.
3. Druk op de omhoog- en omlaag-knoppen **A 9** **10** om de massa-opslagmodus te selecteren.
4. Druk op de OK-knop **A 2** om te bevestigen.

## De batterij vervangen (afbeelding D)

1. Open het batterijdeksel **A 8**.
2. Verwijder de lege batterij of beschadigde batterij.
3. Plaats de nieuwe batterij in het batterijvak.
- i** Koop de juiste vervangende accu uitsluitend op de Nedis-website.
4. Sluit het batterijdeksel **A 8**.

## Afdanking



Neem voor meer informatie contact op met de detailhandelaar of de lokale overheid die verantwoordelijk is voor het afvalbeheer. Het product is bestemd voor gescheiden inzameling bij een hiertoe aangewezen verzamelpunt. Werp het product niet weg bij het huishoudelijk afval.

## Verklaring van overeenstemming

Wij, Nedis B.V. verklaren als fabrikant dat het product ACAM71BK van ons merk Nedis®, geproduceerd in China, is getest conform alle relevante CE-normen en voorschriften en dat alle tests met succes zijn doorstaan. Dit omvat, maar is niet beperkt tot de richtlijn RED 2014/53/EU.

De volledige conformiteitsverklaring (en het blad met veiligheidsgegevens indien van toepassing) kan worden gevonden en gedownload via:

[nedis.nl/acam71bk#support](https://nedis.nl/acam71bk#support)

# Action cam con doppio schermo

ACAM71BK



Per maggiori informazioni vedere il manuale esteso online:  
[ned.is/acam71bk](http://ned.is/acam71bk)

## Uso previsto

Il prodotto è una action camera leggera e compatta che riprende immagini e video in 4K Ultra HD.

Collegare il prodotto all'app XDV-PRO per gestire foto, video e impostazioni.

Questo prodotto è inteso per utilizzo in interni e in esterni.

Questo prodotto è inteso come dispositivo di registrazione.

Eventuali modifiche al prodotto possono comportare conseguenze per la sicurezza, la garanzia e il corretto funzionamento.

Il prodotto può essere utilizzato da bambini che hanno compiuto almeno 8 anni e da persone con capacità fisiche, sensoriali e mentali ridotte o che non dispongono di esperienza e conoscenza in materia solo se monitorati o istruiti sull'uso sicuro del prodotto e solo se in grado di capire i rischi connessi. I bambini non devono giocare con il prodotto. Le operazioni di pulizia e manutenzione non possono essere effettuate da bambini non sorvegliati.

Il prodotto non è inteso per utilizzi professionali.

## Parti principali (immagine A)

- |                        |                            |
|------------------------|----------------------------|
| 1 Pulsante Power/Mode  | 8 Coperchio della batteria |
| 2 Pulsante OK          | 9 Pulsante su              |
| 3 Obiettivo telecamera | 10 Pulsante Giù            |
| 4 Display anteriore    | 11 Altoparlante            |
| 5 Display posteriore   | 12 Porta USB-C             |
| 6 Spia LED di ricarica | 13 Fessura scheda micro SD |
| 7 Spia LED di stato    | 14 Porta Micro HDMI        |

## Parti supplementari (non illustrate)

- |                                |                    |
|--------------------------------|--------------------|
| 15 Batteria                    | 19 Cavo USB-C      |
| 16 Custodia impermeabile       | 20 Tappetini 3M    |
| 17 Accessori di montaggio (x6) | 21 Cordicelle      |
| 18 Bende                       | 22 Panno per lenti |

## Istruzioni di sicurezza

### ATTENZIONE

- Assicurarsi di aver letto e compreso pienamente le istruzioni presenti nel documento prima di installare o utilizzare il prodotto. Conservare la confezione e il presente documento per farvi riferimento in futuro.
- Non lasciare che i bambini giochino con i materiali di imballaggio. Tenere sempre i materiali di imballaggio lontano dalla portata dei bambini.
- Utilizzare il prodotto solo come descritto nel presente manuale.
- Non aprire il prodotto: all'interno non sono presenti parti riparabili dall'utente.
- Non utilizzare il prodotto se una parte è danneggiata o difettosa. Sostituire immediatamente un prodotto danneggiato o difettoso.
- Non far cadere il prodotto ed evitare impatti.
- Non esporre il prodotto all'acqua o all'umidità senza l'utilizzo della custodia impermeabile.
- Non usare detergenti chimici aggressivi durante la pulizia del prodotto.
- Non smontare, aprire o tagliare le batterie.
- Non esporre le batterie al calore o al fuoco. Evitare di conservarle alla luce diretta del sole.
- In caso di perdita di una cella, non lasciare che il liquido venga in contatto con la pelle o con gli occhi. In caso di contatto, lavare l'area in questione con acqua abbondante e rivolgersi a un medico.
- Smaltire la batteria scarica correttamente.
- Rivolgersi immediatamente a un medico in caso di ingestione di un componente o una batteria.
- L'utilizzo della batteria da parte dei bambini deve avvenire solo se sotto la supervisione di un adulto.
- Acquistare esclusivamente batterie sostitutive appropriate dal sito web di Nedis.
- Rispettare i terminali di ricarica presenti sulla batteria e sul prodotto e assicurarsi del corretto utilizzo.
- Quando possibile, estrarre la batteria dal prodotto quando non viene utilizzata.
- Utilizzare il/i tipo/i di batteria consigliato/i nel presente documento.
- Le celle e le batterie secondarie devono essere ricaricate prima dell'uso. Utilizzare sempre il caricabatteria corretto e fare riferimento alle istruzioni del produttore o al manuale dell'apparecchiatura per le istruzioni di ricarica corrette.



- Mantenere le celle e le batterie pulite e asciutte.
- Non cortocircuitare una cella o una batteria.
- Non conservare le celle o le batterie alla rinfusa in una scatola o in un cassetto dove possono creare cortocircuiti fra loro o a causa di materiali conduttivi.
- Tenere sempre il prodotto e la scheda microSD lontano da forti interferenze magnetiche.
- Conservare sempre il prodotto in un luogo fresco, asciutto e privo di polvere.
- Scollegare sempre il prodotto in caso di surriscaldamento.

## Inserimento o sostituzione della memory card (immagine B)

Per archiviare immagini o video è necessaria una scheda microSD (non fornita in dotazione). Inserire la scheda microSD nella fessura per schede microSD **A13**.

**i** Usare una scheda di memoria microSD con classe di velocità minima 10 e capacità di archiviazione massima di 128 GB.

**i** Formattare la scheda microSD prima dell'uso.

**A** La formattazione della scheda microSD rimuoverà tutti i file dalla scheda microSD. Assicurarsi di effettuare il backup di tutti i file che si desidera conservare prima di formattare la scheda microSD.

## Ricarica della batteria (immagine C)

**i** Il prodotto viene fornito con una batteria parzialmente carica. Per una durata ottimale, ricaricare completamente la batteria prima di usare il prodotto per la prima volta.

Ricaricare la telecamera da una qualsiasi presa USB, servendosi del cavo USB-C fornito in dotazione **A19**. La telecamera può essere ricaricata durante la registrazione video. La batteria richiede circa 3 ore per ricaricarsi completamente.

**i** La spia LED di ricarica **A6** si accende in rosso per indicare che il prodotto si sta ricaricando.

## Come collegare il prodotto agli accessori

Inserire il prodotto nella custodia impermeabile **A16**.

**A** Accertarsi che la custodia impermeabile sia completamente chiusa e la guarnizione sia al suo posto.

**i** Il prodotto non è impermeabile senza l'apposita custodia.

La custodia impermeabile **A16** può essere fissata ai propri abiti, all'equipaggiamento, al casco ecc. grazie agli accessori di montaggio forniti in dotazione.

- i** Assicurarsi che il fissaggio sia ben saldo.
- i** Assicurarsi che la telecamera non intralci il movimento, la vista o il funzionamento del proprio equipaggiamento.





## Accensione/spegnimento del prodotto

Tenere premuto il pulsante Power/Mode **A1** per 3 secondi per accendere o spegnere il prodotto.

- i** La spia LED di stato **A7** diventa blu quando il prodotto è acceso.

## Navigazione nel menu Impostazioni

- Tenere premuto il pulsante OK **A2** per accedere al menù impostazioni. Nel menù delle impostazioni:
  - Premere il tasto su **A9** e il tasto giù **A10** per spostarsi tra le opzioni.









	Impostazione modalità
	Riproduzione
	Impostazione di sistema
	Indietro

- Premere il pulsante OK **A2** per selezionare e confermare l'opzione desiderata.
- i** Per una descrizione del menu delle impostazioni, consultare il manuale esteso online.

## Commutazione fra modalità

Premere il pulsante di accensione/modalità **A1** per passare da una modalità all'altra del prodotto.

Il simbolo in alto a sinistra sul display mostra la modalità attuale.

Icona	Modalità	Icona	Modalità
	Video		Foto
	Modalità rallentatore		Auto
	Continua		Rapido
	Time lapse		Timer

## Registrazione di immagini e video

In modalità video, premere il pulsante OK **A 2** per avviare o interrompere la registrazione di un video.

**i** La spia LED di stato **A 7** lampeggia durante la registrazione.

In modalità immagine, premere il pulsante OK **A 2** per acquisire un'immagine.

**i** Tenere premuto il tasto giù **A 10** per passare dal display anteriore **A 4** al display posteriore **A 5**.

## Visualizzazione di immagini e riprese video

In modalità riproduzione, premere il tasto su **A 9** o il tasto giù **A 10** per passare all'immagine o al video successivo o precedente.

Premere il pulsante OK **A 2** per riprodurre o interrompere i video.

## Trasferire i file su un dispositivo esterno

Collegare il prodotto al proprio dispositivo utilizzando il cavo USB-C **A 19**.

Trasferire i file che si desidera salvare sul proprio dispositivo.

In alternativa, rimuovere la scheda microSD dalla fessura per schede microSD **A 13** e inserirla in un lettore di schede collegato al proprio dispositivo.

## Utilizzo con l'app XDV-PRO

Utilizzare l'app XDV-PRO sul proprio dispositivo mobile per rivedere immagini e video, trasferirli sul proprio dispositivo mobile, acquisire immagini e registrare video.

**i** L'app funziona al meglio con iPhone iOS 7 e Android 4.1 o versione successiva.

1. Accendere il prodotto.
2. Premere il pulsante Su **A 9** per visualizzare le informazioni del Wi-Fi.
3. Installare e aprire l'app XDV-PRO.
4. Selezionare la rete Wi-Fi ACAM71BK-XXXX.
5. Inserire la password 1234567890 per collegarsi.

## Visualizzazione di immagini e riprese video su un dispositivo esterno

Per visualizzare le immagini di foto e video su un TV o un monitor senza trasferire nessun file:

Opzione 1:

1. Inserire un cavo Micro HDMI – HDMI nella porta Micro HDMI **A 14**.

**i** Il cavo HDMI non è incluso.

2. Inserire l'altra estremità del cavo HDMI nel dispositivo esterno.

Opzione 2:

1. Inserire il cavo USB-C **A 19** nell'ingresso USB-C **A 12**.
2. Inserire l'altra estremità del cavo USB-C nel dispositivo esterno.
3. Premere i pulsanti Su e Giù **A 9 10** per selezionare la modalità di archiviazione di massa.
4. Premere il pulsante OK **A 2** per confermare.

## Sostituzione della batteria (immagine D)

1. Aprire il coperchio della batteria **A 8**.
  2. Rimuovere la batteria scarica o danneggiata.
  3. Inserire la nuova batteria nell'apposito vano.
- i** Acquistare esclusivamente batterie sostitutive appropriate dal sito web di Nedis.
4. Chiudere il coperchio della batteria **A 8**.

## Smaltimento



Per maggiori informazioni, contattare il rivenditore o le autorità locali responsabili per la gestione dei rifiuti.

Questo prodotto è soggetto a raccolta differenziata nei punti di raccolta appropriati. Non smaltire il prodotto con i rifiuti domestici.

## Dichiarazione di conformità

Noi sottoscritti, Nedis B.V., dichiariamo, in quanto fabbricanti, che il prodotto ACAM71BK con il nostro marchio Nedis®, prodotto in Cina, è stato collaudato ai sensi di tutte le norme e i regolamenti CE pertinenti e che tutti i collaudi sono stati superati con successo. Questo include, senza esclusione alcuna, la normativa RED 2014/53/UE.

La Dichiarazione di conformità completa (e le schede di sicurezza, se applicabili) sono disponibili e possono essere scaricate da:

[nedis.it/acam71bk#support](https://nedis.it/acam71bk#support)

ES

Guía de inicio rápido

## Cámara de acción de doble pantalla

ACAM71BK



Para más información, consulte el manual ampliado en línea:  
[ned.is/acam71bk](https://ned.is/acam71bk)

## Uso previsto por el fabricante

Este producto es una cámara deportiva compacta y ligera que le permite capturar imágenes y vídeos 4K Ultra HD.

Conecte el producto a la app XDV-PRO para gestionar sus fotos, vídeos y ajustes.

Este producto está diseñado para uso en interiores y en exteriores.

Este producto está diseñado como dispositivo de grabación.

Cualquier modificación del producto puede tener consecuencias para la seguridad, la garantía y el funcionamiento adecuado.

Este producto lo pueden utilizar niños a partir de 8 años y adultos con capacidades físicas, sensoriales o mentales reducidas o que no tengan experiencia o conocimientos, siempre y cuando se les haya explicado cómo usar el producto de forma segura y los riesgos que implica o se les supervise. Los

niños no deben jugar con el producto. Los niños no deben realizar las tareas de limpieza ni mantenimiento sin supervisión.

Este producto no está diseñado para un uso profesional.

## Partes principales (imagen A)

- |                                   |                                 |
|-----------------------------------|---------------------------------|
| 1 Botón de Encendido/Modo         | 8 Tapa de las pilas             |
| 2 Botón OK                        | 9 Botón arriba                  |
| 3 Lente de la cámara              | 10 Flecha Abajo                 |
| 4 Pantalla frontal                | 11 Altavoz                      |
| 5 Pantalla trasera                | 12 Puerto USB-C                 |
| 6 Indicador LED de carga en curso | 13 Ranura para tarjeta micro SD |
| 7 Indicador LED de estado         | 14 Puerto micro HDMI            |

## Piezas adicionales (no se muestran en la ilustración)

- |                               |                          |
|-------------------------------|--------------------------|
| 15 Batería                    | 19 Cable USB-C           |
| 16 Carcasa impermeable        | 20 Tapetes 3M            |
| 17 Accesorios de montaje (x6) | 21 Bridas                |
| 18 Cintas                     | 22 Paño para el objetivo |

## Instrucciones de seguridad



### ADVERTENCIA

- Asegúrese de que ha leído y entendido completamente las instrucciones en este documento antes de instalar o utilizar el producto. Guarde el embalaje y este documento para futuras consultas.
- No permita que los niños jueguen con el material de embalaje. Mantenga el material de embalaje siempre fuera del alcance de los niños.
- Utilice el producto únicamente tal como se describe en este manual.
- No abra el producto, no existen piezas en el interior que puedan ser reparadas por el usuario.
- No use el producto si alguna pieza está dañada o presenta defectos. Sustituya inmediatamente un producto si presenta daños o está defectuoso.
- No deje caer el producto y evite que sufra golpes.
- No exponga el producto al agua ni a la humedad sin utilizar la carcasa impermeable.
- No utilice productos químicos agresivos para limpiar el producto.
- No desmonte, abra o despedace baterías.

- No exponga las baterías al calor o al fuego. Evite el almacenamiento bajo luz solar directa.
- En el supuesto de una fuga de la pila, no permita que el líquido entre en contacto con la piel o los ojos. Si se ha producido el contacto, lave la zona afectada con agua abundante y consulte a un médico.
- Deseche adecuadamente la pila agotada.
- Busque ayuda médica inmediatamente si alguien se ha tragado una pila o una batería.
- El uso de la batería por los niños debe hacerse bajo supervisión.
- Compre únicamente la batería de recambio adecuada en el sitio web de Nedis.
- Tenga en cuenta los terminales de carga en la batería y el producto y asegúrese de usarlos correctamente.
- Siempre que sea posible, quite la batería del producto cuando no se utilice.
- Utilice solamente el/los tipo(s) de pilas recomendados en este documento.
- Las pilas y baterías secundarias deben cargarse antes de su uso. Utilice siempre el cargador correcto y remítase a las instrucciones del fabricante o al manual del equipo para conocer las instrucciones de carga adecuadas.
- Mantenga la pilas y baterías limpias y secas.
- No cortocircuite una pila o batería.
- No guarde las pilas o baterías de cualquier modo en una caja o bandeja donde se pudieran cortocircuitar entre sí o cortocircuitarse por medio de materiales conductores.
- Mantenga el producto y la tarjeta microSD alejados de interferencias magnéticas fuertes.
- Guarde el producto en un lugar fresco, seco y libre de polvo.
- Desenchufe el producto en caso de sobrecalentamiento.

## **Cómo insertar o cambiar la tarjeta de memoria (imagen B)**

Se requiere una tarjeta microSD (no incluida) para almacenar imágenes o vídeos. Meta la tarjeta microSD en la ranura **A** .

-  Utilice una tarjeta de memoria microSD con al menos una velocidad de lectura clase 10 y una capacidad de almacenamiento máxima de 128 GB.
-  Antes de usar la tarjeta microSD, formateéela.

**A** Formatear la tarjeta microSD eliminará todos los archivos de la tarjeta microSD. Asegúrese de que ha hecho copia de seguridad de todos los archivos que desee conservar antes de formatear la tarjeta microSD.

## Cómo cargar la batería (imagen C)

**i** El producto se entrega con la batería parcialmente cargada. Para una duración óptima de la batería, cárguela completamente antes de utilizar el producto por primera vez.

Cargue la cámara en cualquier enchufe USB con el cable USB-C proporcionado **A19**. La cámara puede cargarse mientras graba vídeo. La carga completa de la batería tarda unas 3 horas.

**i** El indicador LED de carga **A6** se ilumina en rojo para indicar que el producto se está cargando

## Fijación del producto a los accesorios

Inserte el producto en la carcasa impermeable **A16**.

**A** Asegúrese de que la carcasa impermeable esté completamente cerrada y que la junta esté en su lugar.

**i** El producto no es impermeable sin la carcasa impermeable.

Puede colocar la carcasa impermeable **A16** en su ropa, equipamiento deportivo, casco, etc. mediante el accesorio de montaje suministrado.

**i** Asegúrese de que está bien enganchada.

**i** Asegúrese de que la cámara no le estorba para moverse, ver o manejar el equipamiento deportivo.

## Cómo encender/apagar el producto

Mantenga pulsado el botón de Encendido/Modo **A1** durante 3 segundos para encender o apagar el producto.

**i** El indicador LED de estado **A7** se ilumina en azul para indicar que el producto está encendido.





## Cómo navegar por el menú Ajustes

- Mantenga pulsado el botón OK **A2** para acceder al menú de configuración.

En el menú de ajustes:

- Pulse el botón **A9** y después el botón Abajo **A10** para navegar entre las opciones.



	Ajustes de modo
	Reproducir
	Ajustes del sistema
	Atrás

- Presione el botón OK **A 2** para seleccionar y confirmar la opción deseada.
- i** Si desea una descripción del menú Ajustes, consulte online el manual ampliado.

## Cómo cambiar entre los modos

Pulse el botón de encendido/modo **A 1** para alternar entre los modos del producto.

El icono en la esquina superior izquierda de la pantalla muestra el modo actual.

Icono	Modo	Icono	Modo
	Vídeo		Foto
	Cámara lenta		Auto
	Bucle		Ráfaga
	Lapso de tiempo		Temporizador

## Hacer fotos y vídeos

En el modo Vídeo, pulse el botón OK **A 2** para iniciar o detener la grabación de vídeo.

**i** El indicador LED de estado **A 7** parpadea mientras se está grabando.

En el modo Fotos, pulse el botón OK **A 2** para hacer una foto.

**i** Mantenga pulsado el botón **A 10** para alternar entre la pantalla delantera **A 4** y la trasera **A 5**.

## Cómo ver fotos o vídeos

En el modo de reproducción, pulse el botón Arriba **A 9** o Abajo **A 10** para ir a la foto o vídeo siguiente o anterior.

Pulse el botón OK **A 2** para reproducir y detener vídeos.

## Transferir archivos a un dispositivo externo

Conecte el producto a su dispositivo mediante el cable USB-C **A 19**. Transfiera los archivos que desea guardar a su dispositivo.

Alternativamente, retire la tarjeta microSD de la ranura correspondiente **A 13** e inserte la tarjeta microSD en un lector de tarjetas conectado a su dispositivo.

## Uso con la aplicación XDV-PRO

Use la app XDV-PRO en su móvil para revisar las fotos y vídeos, enviarlos al móvil, hacer fotos y grabar vídeos.

**i** La app funciona mejor con iPhone iOS 7 y Android versión 4.1 o superiores.

1. Encienda el producto.
2. Pulse el botón Arriba **A 9** para mostrar la información sobre la WiFi.
3. Instale y abra la app XDV-PRO.
4. Seleccione la red WiFi ACAM71BK-XXXX.
5. Introduzca la contraseña 1234567890 para conectarse.

## Cómo ver fotos o vídeos en un dispositivo externo

Para ver las imágenes y los vídeos en un televisor o monitor sin transferir ningún archivo:

Opción 1:

1. Enchufe un cable HDMI - HDMI al puerto MicroHDMI **A 14**.

**i** El cable HDMI no está incluido.

2. Conecte el otro extremo del cable HDMI al dispositivo externo.

Opción 2:

1. Enchufe el cable USB-C **A19** en la entrada USB-C **A12**.
2. Conecte el otro extremo del cable USB-C al dispositivo externo.
3. Pulse los botones Arriba y Abajo **A9** **A10** para seleccionar el modo de almacenamiento masivo.
4. Pulse el botón OK **A2** para confirmar.

## Cómo cambiar la pila (imagen D)

1. Abra la tapa de la batería **A8**.
2. Retire la batería vacía o dañada.
3. Coloque la batería nueva en el compartimento de la batería.
- i** Compre únicamente la batería de recambio adecuada en el sitio web de Nedis.
4. Cierre la tapa de la batería **A8**.

## Eliminación



Para obtener más información, póngase en contacto con el vendedor o la autoridad local responsable de la eliminación de residuos.

El producto está diseñado para desecharlo por separado en un punto de recogida adecuado. No se deshaga del producto con la basura doméstica.

## Declaración de conformidad

Nosotros, Nedis B.V., declaramos como fabricante que el producto ACAM71BK de nuestra marca Nedis®, producido en China, ha sido probado de acuerdo con todas las normas y regulaciones relevantes de la CE y que se han superado todas las pruebas con éxito. Esto incluye, entre otras, la directiva europea sobre equipos radioeléctricos RED 2014/53/UE.

La declaración de conformidad completa (y la hoja de datos de seguridad, si procede) se puede encontrar y descargar en:

[nedis.es/acam71bk#support](https://nedis.es/acam71bk#support)

## Câmara de ação com visor duplo

ACAM71BK



Para mais informações, consulte a versão alargada do manual on-line: [ned.is/acam71bk](http://ned.is/acam71bk)

### Utilização prevista

Este produto é uma câmara de ação pequena e leve que capta imagens e vídeos em 4K Ultra HD.

Ligue o produto à aplicação XDV-PRO para gerir as suas fotografias, vídeos e definições.

Este produto destina-se a ser utilizado em interiores e exteriores.

Este produto destina-se a servir de dispositivo de gravação.

Qualquer alteração do produto pode ter consequências em termos de segurança, garantia e funcionamento adequado.

Este produto pode ser utilizado por crianças com idade igual ou superior a 8 anos e por pessoas com capacidades físicas, sensoriais ou mentais reduzidas ou com falta de experiência e conhecimento, desde que tenham recebido supervisão ou instruções relativas à utilização segura do produto e compreendam os perigos envolvidos. As crianças não devem brincar com o produto. A limpeza e a manutenção destinadas ao utilizador não devem ser efetuadas por crianças sem supervisão.

Este produto não se destina a utilização profissional.

### Peças principais (imagem A)

- |                               |                               |
|-------------------------------|-------------------------------|
| 1 Botão de alimentação / modo | 9 Botão para cima             |
| 2 Botão OK                    | 10 Botão Biaxo                |
| 3 Lente da câmara             | 11 Altifalante                |
| 4 Visor frontal               | 12 Porta USB-C                |
| 5 Visor posterior             | 13 Entrada de cartão micro SD |
| 6 LED indicador de carga      | 14 Porta micro HDMI           |
| 7 LED indicador de estado     |                               |
| 8 Tampa das pilhas            |                               |

## Peças adicionais (não ilustradas na figura)

- |    |                             |    |                   |
|----|-----------------------------|----|-------------------|
| 15 | Bateria                     | 19 | Cabo USB-C        |
| 16 | Caixa à prova de água       | 20 | Esteiras 3M       |
| 17 | Acessórios de montagem (x6) | 21 | Amarras           |
| 18 | Faixas                      | 22 | Pano para a lente |

## Instruções de segurança

### AVISO

- Certifique-se de que leu e compreendeu as instruções deste documento na íntegra antes de instalar ou utilizar o produto. Guarde a embalagem e este documento para referência futura.
- Não deixe as crianças brincarem com o material de embalagem. Mantenha sempre o material de embalagem fora do alcance das crianças.
- Utilize o produto apenas conforme descrito neste manual.
- Não abra o produto, este não contém peças reparáveis pelo utilizador.
- Não utilize o produto caso uma peça esteja danificada ou defeituosa. Substitua imediatamente um produto danificado ou defeituoso.
- Não deixe cair o produto e evite impactos.
- Não exponha o produto à água ou humidade sem utilizar a caixa à prova de água.
- Não utilize agentes químicos de limpeza agressivos durante a limpeza.
- Não desmonte, abra ou destrua as baterias.
- Não exponha a bateria ao calor ou ao fogo. Evite armazenar sob luz solar direta.
- Em caso de fuga de uma pilha, não permita que o líquido entre em contacto com a pele ou os olhos. Em caso de contacto, lave a área afetada com água em abundância e procure aconselhamento médico.
- Elimine corretamente a bateria vazia.
- Procure imediatamente aconselhamento médico caso uma pilha ou bateria tenha sido engolida.
- A utilização da bateria por crianças deve ser supervisionada.
- Adquira a bateria de substituição adequada apenas no site da Nedis.
- Respeite os terminais de carga da bateria e do produto para garantir uma utilização correta.
- Quando possível, remova a bateria do produto sempre que não estiver a ser utilizada.
- Utilize apenas o(s) tipo(s) de pilha(s) recomendado(s) neste documento.

- As pilhas e baterias secundárias precisam de ser carregadas antes de serem utilizadas. Utilize sempre o carregador correto e consulte as instruções do fabricante ou o manual do equipamento para obter instruções de carregamento adequadas.
- Mantenha as pilhas e baterias limpas e secas.
- Não curto-circuite uma pilha ou bateria.
- Não conserve pilhas ou baterias ao acaso numa caixa ou gaveta onde possam entrar em curto-circuito entre si ou ser colocadas em curto-circuito por materiais condutores.
- Mantenha sempre o produto e o cartão microSD afastados de interferências magnéticas fortes.
- Conserve sempre o produto num local fresco, seco e isento de pó.
- Desligue sempre o produto da tomada em caso de sobreaquecimento.

## Inserir ou substituir o cartão de memória (imagem B)

É necessário um cartão microSD (não incluído) para guardar fotografias ou vídeos. Insira o cartão microSD na ranhura do cartão microSD **A18**.

**i** Utilize um cartão de memória microSD com, pelo menos, uma classificação de velocidade de classe 10 e uma capacidade de armazenamento máxima de 128 GB.

**i** Formate o cartão microSD antes de o utilizar.

**!** Ao formatar o cartão microSD, todos os ficheiros serão eliminados do cartão. Certifique-se de que faz cópias de segurança de todos os ficheiros que pretende guardar antes de formatar o cartão microSD.

## Carregar a bateria (imagem C)

**i** O produto é entregue com uma bateria parcialmente carregada. Para uma vida útil otimizada, carregue completamente a bateria antes de utilizar o produto pela primeira vez.

Carregue a câmara a partir de qualquer tomada USB com o cabo USB-C fornecido **A19**. A câmara pode ser carregada durante a gravação de vídeo. O carregamento completo da bateria demora cerca de 3 horas.

**i** O LED indicador de carga **A6** acende a vermelho para indicar que o produto está a carregar.

## Fixar o produto aos acessórios

Insira o produto na caixa estanque **A16**.

**A** Certifique-se de que a caixa estanque está completamente fechada e que a junta está devidamente posicionada.

**i** O produto não é à prova de água sem a caixa estanque.

A caixa estanque **A16** pode ser fixada com os acessórios de montagem fornecidos no seu vestuário, equipamento de ação, capacete, etc.

**i** Certifique-se de que o acessório está bem fixado.

**i** Certifique-se de que a câmara não impede os seus movimentos, a sua visão ou o funcionamento do seu equipamento de ação.

## Ligar ou desligar o produto

Prima e mantenha o botão de alimentação / modo **A1** durante 3 segundos para ligar ou desligar o produto.





**i** O LED indicador de estado **A7** acende a azul para indicar que o produto está ligado.

## Navegação no menu de definições

• Prima e mantenha o botão OK **A2** para entrar no menu de definições.

No menu de definições:

• Prima o botão para cima **A9** e para baixo **A10** para navegar entre as opções.

	Definições de modo
	Reprodução
	Definições de sistema
	Voltar

• Prima o botão OK **A2** para selecionar e confirmar a opção pretendida.

**i** Para obter uma descrição do menu de definições, consulte o manual completo online.

## Alternar entre modos

Prima o botão de alimentação / modo **A 1** para alternar entre os modos do produto.

O ícone no canto superior esquerdo do visor indica o modo atual.

Ícone	Modo	Ícone	Modo
	Vídeo		Foto
	Slow motion		Auto
	Loop		Rajada
	Intervalo de tempo		Temporizador

## Gravar imagens e imagens de vídeo

No modo de vídeo, prima o botão OK **A 2** para iniciar ou parar a gravação de um vídeo.

**i** O LED indicador de estado **A 7** pisca durante uma gravação.

No modo de imagem, prima o botão OK **A 2** para tirar uma fotografia.

**i** Prima e mantenha o botão para baixo **A 10** para alternar entre o visor frontal **A 4** e o visor posterior **A 5**.

## Visualizar imagens e imagens de vídeo

No modo de reprodução, prima o botão para cima **A 9** ou para baixo **A 10** para ir para a fotografia ou vídeo seguinte ou anterior.

Prima o botão OK **A 2** para reproduzir e parar vídeos.

## Transferir ficheiros para um dispositivo externo

Ligue o produto ao seu dispositivo com o cabo USB-C **A 19**. Transfira os ficheiros que pretende guardar no seu dispositivo.

Em alternativa, retire o cartão microSD da ranhura para cartões microSD **A 13** e insira o cartão microSD num leitor de cartões ligado ao seu dispositivo.



## Utilizar com a aplicação XDV-PRO

Utilizar a aplicação XDV-PRO no seu dispositivo móvel para rever imagens e vídeos, transferi-los para o seu dispositivo móvel, tirar fotografias e gravar vídeos.

**i** A aplicação funciona melhor com iPhone IOS 7 ou Android 4.1 e superior.

1. Ligue o produto.
2. Prima o botão cima **A 9** para exibir a informação sobre Wi-Fi.
3. Instale e abra a aplicação XDV-PRO.
4. Selecione a rede Wi-Fi ACAM71BK-XXXX.
5. Introduza a palavra-passe 1234567890 para se ligar.

## Consulte as fotos e imagens de vídeo no dispositivo externo.

Para visualizar as imagens e os vídeos numa televisão ou monitor sem transferir quaisquer ficheiros:

Opção 1:

1. Ligue um cabo micro HDMI - HDMI à porta Micro HDMI **A 14**.

**i** O cabo HDMI não está incluído.

2. Ligue a outra extremidade do cabo HDMI no dispositivo externo.

Opção 2:

1. Ligue o cabo USB-C **A 19** na entrada USB-C **A 12**.

2. Ligue a outra extremidade do cabo USB-C ao dispositivo externo.

3. Prima os botões para cima e para baixo **A 9 10** para selecionar o modo de armazenamento em massa.

4. Prima o botão OK **A 2** para confirmar.

## Substituição da bateria (imagem D)

1. Abra a tampa da bateria **A 8**.

2. Retire a bateria vazia ou danificada.

3. Coloque a bateria nova no compartimento da bateria.

**i** Adquira a bateria de substituição adequada apenas no site da Nedis.

4. Feche a tampa da pilha **A 8**.

## Eliminação



Para obter mais informações, contacte o revendedor ou o organismo local responsável pela gestão de resíduos.

O produto deve ser eliminado separadamente num ponto de recolha apropriado. Não elimine este produto juntamente com o lixo doméstico.

## Declaração de conformidade

A Nedis B.V. declara, na qualidade de fabricante, que o produto ACAM71BK da nossa marca Nedis®, produzido na China, foi testado em conformidade com todas as normas e regulamentos CE relevantes e que todos os testes foram concluídos com sucesso. Os mesmos incluem, entre outros, o regulamento RED 2014/53/UE.

A Declaração de conformidade (e a ficha de dados de segurança, se aplicável) pode ser consultada e descarregada em:

[nedis.pt/acam71bk#support](http://nedis.pt/acam71bk#support)



## Snabbstartsguide

### Kamera med dubbla skärmar

ACAM71BK



För ytterligare information, se den utökade manualen online:  
[ned.is/acam71bk](http://ned.is/acam71bk)

### Avsedd användning

Produkten är en liten och lätt actionkamera som kan användas för att ta foton och spela in videor i 4K Ultra HD-kvalitet.

Anslut produkten till XDV-PRO-appen för att hantera dina foton, videor och inställningar.

Produkten är avsedd för användning inomhus och utomhus.

Denna produkt är avsedd att användas som en inspelningsanordning.

Modifiering av produkten kan medföra konsekvenser för säkerhet, garanti och korrekt funktion.

Denna apparat kan användas av barn över åtta år och av personer med fysisk, sensorisk eller kognitiv funktionsnedsättning, eller avsaknad av erfarenhet och kunskap, om användningen sker under uppsikt eller om dessa personer erhållit instruktioner om säker användning av apparaten och är medvetna om riskerna. Barn får inte leka med produkten. Rengöring och användarunderhåll får inte utföras av barn om de inte står under uppsikt.

Denna produkt är inte avsedd för professionellt bruk.

## Huvuddelar (bild A)

- |   |                        |    |                        |
|---|------------------------|----|------------------------|
| 1 | Ström/lägesknapp       | 8  | Batterilock            |
| 2 | OK-knapp               | 9  | Upp-knapp              |
| 3 | Kameraobjektiv         | 10 | Ned-knapp              |
| 4 | Främre display         | 11 | Högtalare              |
| 5 | Bakre display          | 12 | USB-C-port             |
| 6 | LED-laddningsindikator | 13 | Fack för micro SD-kort |
| 7 | LED-statusindikator    | 14 | Micro HDMI-port        |

## Ytterligare delar (återges ej på bilden)

- |    |                             |    |              |
|----|-----------------------------|----|--------------|
| 15 | Batteri                     | 19 | USB-C-kabel  |
| 16 | Vattentätt hölje            | 20 | 3M-mattor    |
| 17 | Monteringsstillbehör (6st.) | 21 | Kameraremmar |
| 18 | Band                        | 22 | Linsduk      |

## Säkerhetsanvisningar

### VARNING

- Säkerställ att du har läst och förstått alla instruktioner i detta dokument innan du installerar och använder produkten. Behåll förpackningen och detta dokument som framtida referens.
- Barn får inte leka med emballaget. Håll alltid emballaget utom räckhåll för barn.
- Använd produkten endast enligt anvisningarna i denna bruksanvisning.
- Öppna inte upp produkten. Det finns inga invändiga delar som användaren kan serva på egen hand.
- Använd inte produkten om en del är skadad eller defekt. Byt omedelbart ut en skadad eller defekt produkt.
- Tappa inte produkten och skydda den mot slag.
- Exponera inte produkten för vatten eller fukt utan att använda det vattentäta höljet.
- Använd aldrig aggressiva kemiska rengöringsmedel när du rengör produkten.
- Demontera, öppna eller krossa inte batterier.
- Exponera inte batterier till hetta eller eld. Undvik förvaring i direkt solljus.
- Om ett batteri läcker, låt inte vätskan komma i kontakt med huden eller ögonen. Om kontakt har inträffat, tvätta det påverkade området med rikligt med vatten och uppsök läkare.

- Bortskaffa det uttjänta batteriet på korrekt sätt.
- Uppsök omedelbart läkare om en cell eller ett batteri har förtärts.
- Barn ska hållas under uppsikt när de använder batterier.
- Köp endast godkända ersättningsbatterier från Nedis webbplats.
- Observera laddningsstiften på batteriet och på produkten för att säkerställa korrekt placering.
- Ta om möjligt ut batteriet ur produkten när den inte används.
- Använd endast batteritypen eller -typerna rekommenderade i detta dokument.
- Sekundära celler och batterier behöver laddas före användning. Använd alltid den rätta laddaren, och se tillverkarens anvisningar eller utrustningens handbok angående korrekta anvisningar för laddning.
- Håll celler och batterier rena och torra.
- Kortslut inte en cell eller ett batteri.
- Förvara inte celler eller batterier på ett oorganiserat sätt i en kartong eller låda där de kan kortsluta varandra eller kortslutats av ledande material.
- Håll alltid produkten och microSD-kortet borta från kraftig magnetisk störning.
- Förvara alltid produkten på en sval, torr och dammfri plats.
- Kopplas alltid bort produkten om den börjar överhettas.

## Sätta i eller byta minneskort (bild B)

Ett microSD-kort (medföljer ej) krävs för att lagra bilder eller spela in videor. Sätt i microSD-kortet i microSD-kortplatsen **A** .

 Använd ett microSD-minneskort med en hastighetsklassificering på minst 10 och ett lagringsutrymme på 128 GB.

 Formatera Micro-SD-kortet före användning.

 Om microSD-kortet formateras kommer alla filer som finns på microSD-kortet att raderas. Se till att göra en säkerhetskopia av alla filer du önskar spara innan du formaterar mikro-SD-kortet.

## Att ladda batteriet (bild C)

 Produkten levereras med ett delvis laddat batteri. För en optimal batteriladdning ska du ladda batteriet innan produkten används för första gången.

Ladda kameran från valfritt USB-uttag med den tillhandahållna USB-C-kabeln **A 19**. Kameran kan laddas under pågående videoinspelning. Det tar cirka 3 timmar att ladda batteriet fullt.

- i** LED-lampan med laddningsindikatorn **A 6** lyser rött för att indikera att produkten laddas

## Fästa produkten på tillbehör

Placera produkten i det vattensäkra höljet **A 16**.

**A** Säkerställ att det vattensäkra höljet är helt stängt och att tätningen är på plats.

- i** Utan det vattensäkra höljet är inte produkten vattentät.

Det vattensäkra höljet **A 16** kan fästas i kläder, utrustning, hjälm etc. med de medföljande monteringsstillbehören.

- i** Säkerställ att infästningen är säker.

- i** Säkerställ att kameran inte hindrar dina rörelser, sikten eller manövreringen av ev. utrustning.



## Slår på eller stänger av produkten



Tryck på och håll nere kraft-/lägesknappen **A 1** i tre sekunder för att slå på eller stänga av produkten.

- i** Statusindikerings-LED-lampan **A 7** tänds och lyser blått när produkten är påslagen.

## Navigera i inställningsmenyn

- Tryck på och håll OK-knappen intryckt **A 2** för att öppna inställningsmenyn. På inställningsmenyn:
  - Tryck på uppåtknappen **A 9** och nedåtknappen **A 10** för att navigera bland alternativen.









	Lägesinställning
	Uppspelning

	Systeminställning
	Tillbaka

- Tryck på knappen OK **A 2** för att välja och bekräfta det önskade alternativet.
- i** För en beskrivning av inställningsmenyn se den utökade manualen online.

## Växla mellan olika lägen

Tryck på ström-/lägesknappen **A 1** för att växla mellan produktlägena. Ikonen i det övre vänstra hörnet på displayen visar det aktuella läget.

Symbol	Läge	Symbol	Läge
	Video		Foto
	Slow motion		Automatiskt läge
	Serie		Sekvens
	Tidsintervall		Timer

## Ta bilder och spela in videor

I videoläget trycker du på knappen OK **A 2** för att starta eller stoppa videoinspelningen.

- i** Statusindikerings-LED-lampan **A 7** blinkar under pågående inspelning.

I fotoläget trycker du på knappen OK **A 2** för att ta en bild.

- i** Tryck och håll nerknapp **A 10** för att växla mellan främre displayen **A 4** och bakre displayen **A 5**.

## Granska bilder och videor

I uppspelningsläget trycker du på knappen upp **A 9** eller ned **A 10** för att gå till nästa eller föregående bild eller video.

Tryck på knappen OK **A 2** för att spela upp och stoppa videor.

## Överför filer till en extern enhet

Anslut produkten till din enhet med USB-C-kabeln **A 19**. För över filerna som du vill spara till din enhet.

Alternativt så kan du ta ut microSD-kortet ur microSD-kortfacket **A 13** och sätta in microSD-kortet i kortläsaren som är ansluten till din enhet.

## Använda med XDV-PRO-appen

Använd XDV-PRO-appen på din mobila enhet för att granska bilder och videoinspelningar, föra över dem till din mobila enhet, ta bilder och spela in video.

**i** Appen fungerar bäst med iPhone IOS 7 eller Android 4.1 och senare versioner.

1. Slå på produkten.
2. Tryck på uppknappen **A 9** för att visa wifi-informationen.
3. Installera och öppna XDV-PRO-appen.
4. Välj wifi-nätverket ACAM71BK-XXXX.
5. Ange lösenordet 1234567890 för att ansluta.

## Granska bilder och videor på extern enhet

För att visa bilder och videor på en TV eller bildskärm utan att föra över några filer:

Alternativ 1:

1. Anslut en micro HDMI-kabel till Micro HDMI-utgången **A 14**.

**i** HDMI-kabel medföljer ej.

2. Anslut HDMI-kabelns andra ände till den externa enheten.

Alternativ 2:

1. Anslut USB-C-kabeln **A 19** till USB-C-ingången **A 12**.
2. Anslut USB-kabelns andra ände till den externa enheten.
3. Tryck på upp- och nerknapparna **A 9 10** för att välja masslagringsläge.
4. Tryck på OK-knappen **A 2** för att bekräfta.

## Att byta batteriet (bild D)

1. Öppna batterilocket **A8**.
  2. Ta ur det uttjänta eller skadade batteriet.
  3. Ersätt med nya batterier och sätt tillbaka luckan till batterifacket.
- i** Köp endast godkända ersättningsbatterier från Nedis webbplats.
4. Stäng batterilocket **A8**.

## Bortskaffning



För mer information, kontakta återförsäljaren eller lokal myndighet med ansvar för avfallshandling.

Produkten är avsedd för separat insamling vid en lämplig återvinningscentral. Släng inte denna produkt bland vanligt hushållsavfall.

## Försäkran om överensstämmelse

Vi, Nedis B.V., försäkrar som tillverkare att produkten ACAM71BK från vårt varumärke Nedis®, tillverkad i Kina, har testats i enlighet med alla relevanta CE-standarder och föreskrifter och att alla tester genomförts med godkänt resultat. Detta inkluderar, men är inte begränsat till, radioutrustningsdirektivet 2014/53/EU.

Den fullständiga försäkran om överensstämmelse (och säkerhetsdatabladet, om tillämpligt) kan läsas och laddas ned från:

[nedis.se/acam71bk#support](https://nedis.se/acam71bk#support)

FI

Pika-aloitusopas

## Kahden näytön toimintakamera

ACAM71BK



Katso tarkemmat tiedot käyttöoppaan laajemmasta verkkoversiosta:  
[ned.is/acam71bk](https://ned.is/acam71bk)

## Käyttötarkoitus

Tämä tuote on pieni ja kevyt toimintakamera, joka tallentaa 4K Ultra HD -kuvia ja -videoita.

Yhdistä tuote XDV-PRO-sovellukseen, niin voit hallita valo- ja videokuvia ja asetuksia.



Tuote on tarkoitettu sekä sisä- että ulkokäyttöön.

Tämä kamera on tarkoitettu ainoastaan tallennuslaitteeksi.

Tuotteen muutokset voivat vaikuttaa turvallisuuteen, takuuseen ja asianmukaiseen toimintaan.

Tätä tuotetta saavat käyttää 8-vuotiaat ja sitä vanhemmat lapset ja henkilöt, joilla on heikentyneet fyysiset, aistilliset tai henkiset kyvyt tai kokemuksen ja tiedon puutetta, jos heitä valvotaan tai jos heille on annettu ohjeet tuotteen turvallisesta käytöstä ja he ymmärtävät tuotteen käyttöön liittyvät vaarat. Lapset eivät saa leikkiä tuotteella. Lapset eivät saa puhdistaa ja huoltaa tuotetta ilman valvontaa.

Tätä tuotetta ei ole tarkoitettu ammattikäyttöön.

## Tärkeimmät osat (kuva A)

- |   |                          |    |                      |
|---|--------------------------|----|----------------------|
| 1 | Virta-/tilapainike       | 8  | Paristolokeron kansi |
| 2 | OK-painike               | 9  | Ylös-painike         |
| 3 | Kameran objektiivi       | 10 | Alas-painike         |
| 4 | Etunäyttö                | 11 | Kaiutin              |
| 5 | Takanäyttö               | 12 | USB-C-portti         |
| 6 | Latauksen LED-merkkivalo | 13 | MicroSD-korttipaikka |
| 7 | Tilan LED-merkkivalo     | 14 | Micro HDMI -portti   |

## Lisäosat (ei kuvaa)

- |    |                        |    |                        |
|----|------------------------|----|------------------------|
| 15 | Akku                   | 19 | USB-C-kaapeli          |
| 16 | Vedenpitävä kotelo     | 20 | 3M-matot               |
| 17 | Kiinnitysvälineet (x6) | 21 | Kuvauspiuhat           |
| 18 | Hihnat                 | 22 | Linssin puhdistusliina |

## Turvallisuusohjeet

### VAROITUS

- Huolehdi siitä, että olet lukenut ja ymmärtänyt tämän asiakirjan sisältämät ohjeet kokonaan ennen kuin asennat tuotteen tai käytät sitä. Säilytä pakkaus ja tämä asiakirja tulevaa tarvetta varten.
- Älä anna lasten leikkiä pakkausmateriaaleilla. Pidä pakkausmateriaalit aina poissa lasten ulottuvilta.
- Käytä tuotetta vain tässä oppaassa kuvatun mukaisesti.
- Älä avaa tuotetta; sen sisällä ei ole osia, joita käyttäjä voisi huoltaa.

- Älä käytä tuotetta, jos jokin sen osa on vaurioitunut tai viallinen. Vaihda vahingoittunut tai viallinen tuote välittömästi.
- Varo pudottamasta ja tönäisemästä tuotetta.
- Älä altista tuotetta vedelle tai kosteudelle ilman vedenpitävää koteloa.
- Älä käytä tuotteen puhdistamiseen voimakkaita kemiallisia puhdistusaineita.
- Älä pura, avaa tai leikkaa akkuja.
- Älä altista akkuja kuumuudelle tai liekeille. Vältä säilyttämistä suorassa auringonvalossa.
- Mikäli paristo vuotaa, älä anna nesteen joutua kosketuksiin ihon tai silmien kanssa. Jos kosketus on tapahtunut, pese kohta runsaalla vedellä ja hakeudu lääkäriin.
- Hävitä tyhjä paristo asianmukaisesti.
- Hakeudu välittömästi lääkäriin, jos olet niellyt pariston tai akun.
- Mikäli lapset käyttävät akkua, heitä tulee valvoa.
- Hanki sopiva vara-akku vain Nedisin verkkosivuilta.
- Huomioi akun ja tuotteen latausliittimet ja varmista oikea käyttö.
- Aina, kun mahdollista, poista paristo laitteesta, kun sitä ei käytetä.
- Käytä vain tässä asiakirjassa suositeltua paristotyyppiä.
- Akkukennot ja ladattavat paristot on ladattava ennen käyttöä. Käytä aina oikeaa laturia ja katso latausohjeet valmistajan ohjeista tai laitteen käyttöoppaasta.
- Pidä akkukennot ja paristot puhtaina ja kuivina.
- Älä saata paristoa tai akkua oikosulkuun.
- Älä säilytä akkukennoja tai paristoja hujan hajan rasiassa tai laatikossa, jossa ne voivat saattaa toisensa tai joutua johtavien materiaalien vuoksi oikosulkuun.
- Pidä tuote ja microSD-kortti aina loitolla voimakkaiden magneettisten häiriöiden lähteistä.
- Säilytä tuotetta aina viileässä, kuivassa ja pölyttömässä paikassa.
- Irrota tuote virtalähteestä aina, jos se ylikuumenee.

## **Muistikortin asettaminen tai vaihtaminen (kuva B)**

Kuvien ja videoiden tallentaminen vaatii microSD-muistikortin (ei sisälly toimitukseen). Aseta microSD-kortti microSD-korttipaikkaan **A** .

 Käytä microSD-muistikorttia, jonka nopeusluokka on vähintään 10 ja jossa on tallennustilaa enintään 128 Gt.

**i** Alusta microSD-kortti ennen käyttöä.

**A** microSD-kortin alustaminen poistaa kaikki tiedostot microSD-kortilta. Muista varmuuskopioida kaikki tiedostot, jotka haluat säilyttää, ennen kuin alustat microSD-kortin.

## Akun lataaminen (kuva C)

**i** Tuote toimitetaan akku osittain ladattuna. Jotta akun käyttöikä olisi mahdollisimman pitkä, lataa se täyteen ennen ensimmäistä käyttöä.

Lataa kamera mistä tahansa USB-lähdöstä mukana toimitetulla USB-C-kaapelilla **A19**. Kameraa voidaan ladata videota kuvattaessa. Akun lataaminen täyteen kestää noin 3 tuntia.

**i** Latauksen LED-merkkivalo **A6** palaa punaisena sen merkiksi, että tuote lataa.

## Lisävarusteiden liittäminen tuotteeseen

Aseta tuote vedenpitävään koteloon **A16**.

**A** Varmista, että vedenpitävä kotelo on kunnolla kiinni ja tiiviste on paikallaan.

**i** Tuote ei ole vedenpitävä ilman vedenpitävää koteloa.

Voit kiinnittää vedenpitävän kotelon **A16** mukana toimitetuilla kiinnitysvälineillä vaatteeseen, urheiluvarusteeseen, kypärään tms.

**i** Varmista, että kiinnitysväline on kunnolla kiinni.

**i** Varmista, että kamera ei häiritse liikettäsi, näkökenttäsi tai urheiluvarusteen käyttöäsi.

## Tuotteen kytkeminen päälle/pois

Kytke tuote päälle tai pois painamalla virta-/tilapainiketta **A1** 3 sekuntia.

**i** Tilan LED-merkkivalo **A7** palaa sinisenä, kun tuote on kytketty päälle.

## Asetusvalikon selaaminen

• Siirry asetusvalikkoon painamalla pitkään OK-painiketta **A2**.

Asetusvalikossa:

• Liiku vaihtoehtojen välillä ylös-painikkeella **A9** ja alas-painikkeella **A10**.









	Tila-asetus
	Toista
	Järjestelmäasetus
	Takaisin

- Valitse ja vahvista haluamasi asetus painamalla OK-painiketta **A 2**.
- i** Katso asetusvalikon kuvaus käyttöoppaan laajemmasta verkkoversiosta.

## Tilojen välillä vaihtaminen

Vaihda tuotteen tilojen välillä painamalla virta-/tilapainiketta **A 1**.

Näytön vasemmassa ylä laidassa oleva kuvake näyttää nykyisen tilan.

Symboli	Tila	Symboli	Tila
	Video		Valokuva
	Hidastuskuva		Automaattinen
	Jatkuva tallennus		Sarjakuvaus
	Intervallikuvaus		Ajastin

## Kuvien ja videoiden ottaminen

Aloita tai lopeta videon kuvaaminen painamalla videotilassa OK-painiketta **A 2**.

**i** Tilan LED-merkkivalo **A 7** vilkkuu tallennuksen aikana.

Ota kuva painamalla kuvatilassa OK-painiketta **A 2**.

**i** Vaihda etunäytön **A 4** ja takanäytön **A 5** välillä painamalla pitkään alas-painiketta **A 10**.

## Kuvien ja videoiden katsominen

Paina toistotilassa ylös-painiketta **A 9** tai alas-painiketta **A 10** siirtyäksesi seuraavaan tai edelliseen kuvaan tai videoon.

Toista tai pysäytä videoita painamalla OK-painiketta **A 2**.

## Siirrä tiedostoja ulkoiselle laitteelle

Liitä tuote laitteeseesi USB-C-kaapelilla **A 19**. Siirrä tiedostot, jotka haluat tallentaa laitteellesi.

Vaihtoehtoisesti ota microSD-kortti microSD-korttipaikasta **A 13** ja aseta se kortinlukijaan, joka on liitetty laitteeseesi.

## Käyttö XDV-PRO-sovelluksella

Käytä mobiililaitteesi XDV-PRO-sovellusta kuvien ja videoiden katseluun, niiden siirtämiseen mobiililaitteellesi, kuvien ottamiseen ja videoiden tallentamiseen.

**i** Sovellus toimii parhaiten vähintään iPhone-versiolla iOS 7 ja Android-versiolla 4.1.

1. Kytke tuotteen virta päälle.
2. Näytä WiFi-verkon tiedot ylös-painikkeella **A 9**.
3. Asenna ja avaa XDV-PRO-sovellus.
4. Valitse WiFi-verkko ACAM71BK-XXXX.
5. Muodosta yhteys syöttämällä salasana 1234567890.

## Katso kuvat ja videot ulkoisesta laitteesta

Valo- ja videokuvien katseleminen televisioruudulta tai näyttöpäätteeltä tiedostoja siirtämättä:

Vaihtoehto 1:

1. Liitä HDMI-HDMI-kaapeli Micro HDMI -porttiin **A 14**.

**i** HDMI-kaapeli ei sisälly toimitukseen.

2. Kytke HDMI-kaapelin toinen pää ulkoiseen laitteeseen.

Vaihtoehto 2:

1. Liitä USB-C-kaapeli **A 19** USB-C-tuloon **A 12**.

2. Kytke USB-C-kaapelin toinen pää ulkoiseen laitteeseen.

3. Valitse massamuistitila painamalla ylös- ja alaspäin painikkeita **A 9 10**.

4. Paina OK-painiketta **A 2** vahvistaaksesi.

## Pariston vaihtaminen (kuva D)

1. Avaa akkulokeron kansi **A 8**.
  2. Poista tyhjä tai vioittunut akku.
  3. Aseta uusi akku akkulokeroon.
- i** Hanki sopiva vara-akku vain Nedisin verkkosivuilta.
4. Sulje paristolokeron kansi **A 8**.

## Jätehuolto



Lisätietoja antaa jälleenmyyjä tai paikallinen jätehuollosta vastaava viranomainen.

Tämä tuote tulee toimittaa hävitettäväksi asianmukaiseen keräyspisteeseen. Tuotetta ei saa hävittää kotitalousjätteen mukana.

## Vaatimustenmukaisuusvakuutus

Nedis B.V. ilmoittaa valmistajana, että tuote ACAM71BK tuotemerkistämme Nedis®, valmistettu Kiinassa, on testattu kaikkien asiaankuuluvien CE-standardien ja määräysten mukaisesti ja tuote on läpäissyt kaikki testit. Näihin kuuluu mm. radiolaitedirektiivi RED 2014/53/EU.

Täydellinen vaatimustenmukaisuusvakuutus (ja käyttöturvallisuustiedote, mikäli käytettävissä) on saatavilla ja ladattavissa osoitteesta:

[nedis.com/acam71bk#support](https://nedis.com/acam71bk#support)

NO

Hurtigguide

## Actionkamera med dobbel skjerm

ACAM71BK



For mer informasjon, se den fullstendige bruksanvisningen på nett:  
[ned.is/acam71bk](https://ned.is/acam71bk)

## Tiltenkt bruk

Dette produktet er et lite og lett action-kamera du kan bruke til å ta 4K Ultra HD-bilder og video.

Koble produktet til XDV-PRO-appen for å administrere bildene, videoene og innstillingene dine.

Dette produktet er tiltenkt for både innendørs og utendørs bruk.

Dette produktet er tiltenkt som en innspillingsenhet.

Eventuelle modifikasjoner av produktet kan ha konsekvenser for sikkerhet, garanti og funksjon.

Dette produktet kan brukes av barn fra åtte år og oppover, og av personer med reduserte fysiske, sensoriske eller mentale evner eller manglende erfaring og kunnskap hvis de får tilsyn eller instruksjoner om bruken av apparatet på en trygg måte og er innforstått med de potensielle farene. Barn skal ikke leke med produktet. Rengjøring og vedlikehold av brukeren må ikke gjøres av barn uten oppsyn.

Dette produktet er ikke tiltenkt profesjonelt bruk.

## Hoveddeler (bilde A)

- |   |                    |    |                          |
|---|--------------------|----|--------------------------|
| 1 | På-/av-/modusknapp | 8  | Batterideksel            |
| 2 | OK-knapp           | 9  | Opp-knapp                |
| 3 | Kameralinse        | 10 | Ned-knapp                |
| 4 | Frontvisning       | 11 | Høytaler                 |
| 5 | Baksidevisning     | 12 | USB-C-port               |
| 6 | Ladeindikatorlys   | 13 | Åpning for Micro SD-kort |
| 7 | Statusindikatorlys | 14 | Micro HDMI-port          |

## Ytterligere deler (vises ikke i illustrasjonen)

- |    |                         |    |              |
|----|-------------------------|----|--------------|
| 15 | Batteri                 | 19 | USB C-kabel  |
| 16 | Vannett kamerahus       | 20 | 3M-matter    |
| 17 | Monteringstilbehør (x6) | 21 | Stropper     |
| 18 | Bandasjer               | 22 | Objektivklut |

## Sikkerhetsinstruksjoner



### ADVARSEL

- Sørg for at du har lest og forstått instruksjonene i dette dokumentet før du installerer eller bruker produktet. Ta vare på emballasjen og dette dokumentet for fremtidig referanse.
- Ikke la barn leke med emballasjen. Emballasjen må alltid være utilgjengelig for barn.
- Produktet skal kun brukes som beskrevet i manualen.
- Produktet må ikke åpnes, det har ingen deler inni som kan repareres.
- Ikke bruk produktet hvis det er skadet eller defekt. Bytt ut et skadet eller defekt produkt med det samme.

- Ikke mist produktet, og forhindre at det slås borti andre gjenstander.
- Produktet må ikke utsettes for vann eller fuktighet hvis ikke det vanntette dekselet brukes.
- Bruk ikke sterke rengjøringsmidler til å rengjøre produktet.
- Batterier skal ikke demonteres, åpnes eller makuleres.
- Ikke eksponer batterier for varme eller ild. Unngå oppbevaring i direkte sollys.
- Hvis en celle lekker, må ikke væsken komme i kontakt med hud eller øyne. Hvis det har oppstått kontakt, må du vaske det påvirkede området med rikelige mengder vann og oppsøke legehjelp.
- Avhend det tomme batteriet ifølge forskriftene.
- Oppsøk legehjelp umiddelbart hvis en celle eller et batteri er blitt svelget.
- Batteribruk av barn må være under oppsyn.
- Kjøp kun det passende reservebatteriet fra nettstedet til Nedis.
- Sjekk ladeterminalene på batteriet og produktet for å sikre riktig bruk.
- Fjern batteriet fra produktet når det ikke er i bruk, når dette er mulig.
- Bruk kun batteritypen(e) som anbefales i dette dokumentet.
- Sekundære celler og batterier må lades før bruk. Bruk alltid riktig lader og se produsentens instruksjoner eller utstyrshåndbok for riktig ladeinstruksjoner.
- Hold cellene og batteriene rene og tørre.
- Ikke kortslutt en celle eller et batteri.
- Ikke oppbevar celler eller batterier uaktsomt i bokser eller skuffer der de kan kortslutte hverandre, eller kortsluttes av andre ledende materialer.
- Hold alltid produktet og microSD-kortet unna sterk magnetisk interferens.
- Oppbevar alltid produktet på et kjølig, tørt og støvfritt sted.
- Hvis produktet blir for varmt, må det alltid kobles fra.

## Sett inn eller bytt minnekort (bilde B)

Et microSD-kort (ikke inkludert) er påkrevd for å lagre bilder eller videoer. Sett microSD-kortet inn i microSD-kortåpningen **A13**.

-  Bruk et microSD-minnekort med en overføringshastighet på minst 10 og en maksimal lagringskapasitet på 128 GB.
-  Formatér microSD-kortet før bruk.
-  **A** Formatering av microSD-kortet vil fjerne alle filer fra microSD-kortet. Sørg for å sikkerhetskopiere alle filene du vil beholde før du formaterer microSD-kortet.



## Lade batteriet (bilde C)

**i** Produktet leveres med delvis ladet batteri. For å få maksimal batterilevetid skal du lade batteriet helt før du bruker produktet første gang.

Lad kameraet fra et hvilket som helst USB-uttak med den medfølgende USB C-kabelen **A19**. Kameraet kan lades mens det spiller inn video. Fullstendig opplading av batteriet tar omtrent 3 timer.

**i** Ladeindikator-LED-lampen **A6** lyser rødt for å indikere at produktet lades

## Feste produktet til tilbehør

Sett produktet i det vanntette huset **A16**.

**A** Påse at det vanntette huset er helt lukket og at tetningen sitter på plass.

**i** Produktet er ikke vanntett uten det vanntette dekslet.

Det vanntette dekslet **A16** kan festes på klær, hjelm, osv. med det medfølgende festetilbehøret.

**i** Sørg for at tilbehøret sitter godt fast.

**i** Sørg for at kameraet ikke forhindrer bevegelse, syn eller betjening av utstyret.

## Hvordan du slår produktet på/av

Trykk og hold nede av-/på/modus-knappen **A1** i 3 sekunder for å slå produktet på eller av.



**i** Statusindikatorlyset **A7** lyser blått når produktet er slått på.



## Navigering i Innstillinger-menyen

• Trykk og hold nede OK-knappen **A2** for å åpne innstillingsmenyen.

I innstillingsmenyen:

• Trykk up-knappen **A9** og down-knappen **A10** for å navigere mellom alternativene.

	Modusinnstilling
	Avspilling









	Systeminnstilling
	Tilbake

- Trykk på OK-knappen **A 2** for å velge og bekrefte ønsket alternativ.
- i** For en beskrivelse av innstillinger-menyen kan du lese den utvidede håndboken på nettet.

## Bytting mellom moduser

Trykk på/av-knappen **A 1** for å veksle mellom produktets moduser.

Ikonet i øvre venstre hjørne av skjermen viser aktuell modus.

Ikon	Modus	Ikon	Modus
	Video		Bilde
	Sakte film		Auto
	Loop		Bildeserie
	Tidsforkortet fotografering		Tidtaker

## Innspilling av bilder og videoer

I videomodus trykker du på OK-knappen **A 2** for å starte eller stoppe en videoinnspilling.

**i** Statusindikatorlyset **A 7** blinker under en innspilling.

I bildemodus trykker du på OK-knappen **A 2** for å ta et bilde.

**i** Trykk og hold inne ned-knappen **A 10** for å veksle mellom front-display **A 4** og bak-display **A 5**.

## Visning av bilder og videoer

I tilbakespillingsmodus trykker du up-knappen **A 9** eller down-knappen **A 10** for å gå til neste eller forrige bilde eller video.

Trykk på OK-knappen **A 2** for å spille og stoppe videoer.

## Overføre filer til en ekstern enhet

Koble produktet til enheten din med USB-C-kabelen **A 19**. Overfør de filene du vil lagre på enheten din.

Du kan også ta microSD-kortet ut av microSD-kortåpningen **A 13** og sette microSD-kortet inn i en kortleser som er koblet til enheten din.

## Bruk med XDV-PRO-appen

Bruk XDV-PRO-appen på mobilenheten din for å se på bilder og videoer, overføre dem til mobilenheten din, ta bilder og spille inn video.

**i** Appen fungerer best med iPhone ISO 7 eller Android 4.1 og nyere.

1. Slå på produktet.
2. Trykk på opp-knappen **A 9** for å vise Wi-Fi-informasjon.
3. Installer og åpne XDV-PRO-appen.
4. Velg Wi-Fi-nettverket ACAM71BK-XXXX.
5. Skriv inn passordet 1234567890 for å koble til.

## Vis bilder og videoer på eksterne enheter

For å vise bilder eller videobilder på en TV eller en skjerm uten å overføre filer:

Alternativ 1:

1. Koble en micro HDMI - HDMI-kabel til micro HDMI-porten **A 14**.

**i** HDMI-kabelen medfølger ikke.

2. Koble den andre enden av HDMI-kabelen til den eksterne enheten.

Alternativ 2:

1. Koble USB-C-kabelen **A 19** til USB-C-inngangen **A 12**.
2. Koble den andre enden av USB-C-kabelen til den eksterne enheten.
3. Trykk på opp- og ned-knappene **A 9 10** for å velge USB-modus.
4. Trykk på OK-knappen **A 2** for å bekrefte.

## Bytte batteriet (bilde D)

1. Åpne batteridekslet **A 8**.
2. Fjern det tomme eller skadde batteriet.

3. Sett det nye batteriet inn i batterirommet.
- ⓘ Kjøp kun det passende reservebatteriet fra nettstedet til Nedis.
4. Lukk batteridekslet **A8**.

## Kassering



Ta kontakt med leverandøren eller lokale myndigheter hvis du ønsker mer informasjon om avhending.

Produktet må avhendes på egnede oppsamlingssteder. Du må ikke avhende produktet som husholdningsavfall.

## Konformitetserklæring

Vi, Nedis B.V., erklærer som produsent at produktet ACAM71BK fra Nedis®-merkevaren vår, som er produsert i Kina, er testet i samsvar med alle relevante CE-standarder og reguleringer, og at alle tester er bestått. Dette inkluderer, men er ikke begrenset til, RED 2014/53/EU-forordningen.

Den fullstendige samsvarserklæringen (og sikkerhetsdataarket hvis det er aktuelt) kan leses og lastes ned via:

[nedis.no/acam71bk#support](https://nedis.no/acam71bk#support)

DA

## Vejledning til hurtig start

## Actionkamera med dobbelt skærm

ACAM71BK



Yderligere opplysninger finnes i den utvidede manual online:  
[ned.is/acam71bk](https://ned.is/acam71bk)

## Tilsigtet bruk

Dette produkt er et lille og let action-kamera, der lader dig optage billeder og video i 4K Ultra HD.

Forbind produktet til appen XDV-PRO for at håndtere fotos, videoer og indstillinger.

Dette produkt er beregnet til indendørs og udendørs brug.

Dette produkt er udelukkende beregnet som optage-apparat.

Enhver modificering af produktet kan have konsekvenser for sikkerhed, garanti og korrekt funktion.

Dette produkt kan anvendes af børn fra 8 år og op og af personer med reducerede fysiske, sensoriske eller mentale evner eller mangel på erfaring og viden, hvis de har fået oplæring eller instruktion angående brug af produktet på en sikker måde og forstår, at farer er involverede. Børn må ikke lege med produktet. Rengøring og brugervedligeholdelse må ikke udføres af børn uden opsyn.

Dette produkt er ikke beregnet til professionel brug.

## Hoveddele (billede A)

- |   |                      |    |                           |
|---|----------------------|----|---------------------------|
| 1 | Power-/funktionsknap | 8  | Batteridæksel             |
| 2 | OK-knap              | 9  | Op-knap                   |
| 3 | Kameralinse          | 10 | Ned-knap                  |
| 4 | Frontdisplay         | 11 | Højtaler                  |
| 5 | Bagdisplay           | 12 | USB-C-port                |
| 6 | Opladerindikator LED | 13 | Sprække til mikro SD-kort |
| 7 | Statusindikator LED  | 14 | Mikro HDMI-port           |

## Ekstra dele (ikke vist i illustrationen)

- |    |                         |    |             |
|----|-------------------------|----|-------------|
| 15 | Batteri                 | 19 | USB-C-kabel |
| 16 | Vandtæt hus             | 20 | 3M-puder    |
| 17 | Monteringstilbehør (x6) | 21 | Stropper    |
| 18 | Bandager                | 22 | Linseklud   |

## Sikkerhedsinstruktioner

### ADVARSEL

- Sørg for, at du har læst og forstået instruktionerne i dette dokument fuldt ud, før du installerer eller bruger produktet. Gem emballagen og dette dokument, så det sidenhen kan læses.
- Lad ikke børn lege med emballagen. Hold altid emballagen uden for børns rækkevidde.
- Anvend kun produktet som beskrevet i denne manual.
- Åbn ikke produktet, der er ikke nogen brugbare dele indeni.
- Brug ikke produktet, hvis det er skadet eller defekt. Udskift straks et skadet eller defekt produkt.
- Tab ikke produktet og undgå at støde det.
- Undlad at udsætte produktet for vand eller fugt uden at bruge det vandtætte hus.

- Brug ikke hårde kemiske rengøringsmidler ved rengøring af produktet.
- Undlad at demontere, åbne eller destruere batterier.
- Undlad at udsætte batterier for varme eller brand. Undgå opbevaring i direkte sollys.
- I tilfælde af cellelækage skal det undgås, at væske kommer i kontakt med hud eller øjne. Hvis der opstår kontakt, skal du skylle det berørte område med rigelige mængder vand og søge lægehjælp.
- Bortskaf det tomme batteri korrekt.
- Søg øjeblikkeligt lægehjælp, hvis en celle eller et batteri er blevet slugt.
- Børns anvendelse af batteri bør overvåges.
- Køb kun det egnede erstatningsbatteri fra Nedis' webside.
- Overhold mærkerne for plus og minus på batteriet og produktet for at sikre korrekt placering.
- Tag om muligt batteriet ud af produktet, når det ikke er i brug.
- Anvend kun de batterityper, der anbefales i dette dokument.
- Sekundære celler og batterier skal oplades før brug. Brug altid den rigtige oplader, og se producentens instruktioner eller udstyrsvejledning for korrekte opladningsinstruktioner.
- Hold celler og batterier rene og tørre.
- Kortslut ikke en celle eller et batteri.
- Undlad at opbevare celler eller batterier helt vilkårligt i en kasse eller skuffe, hvor de kan kortslutte hinanden eller blive kortslettet af andre ledende genstande.
- Hold altid produktet og microSD-kortet væk fra stærk magnetisk interferens.
- Opbevar altid produktet på et tørt og støvfrit sted.
- Tag altid produktets stik ud af stikkontakten i tilfælde af overophedning.

## Indsæt eller skift hukommelseskortet (billede B)

Et mikro SD-kort (ikke inkluderet) er nødvendigt for at kunne gemme fotos eller video. Sæt mikro SD-kortet ind i mikro SD-sprækken **A** **B**.

**i** Brug et microSD-hukommelseskort med mindst en klasse 10-hastighedsscore og en maksimal lagerkapacitet på 128 GB.

**i** Formatér mikro SD-kortet før brug.

**!** Formattering af microSD-kortet vil fjerne alle filer fra MicroSD-kortet.

Sørg for at tage back up af alle filer, du vil gemme, før du formaterer mikro SD-kortet.

## Opladning af batteriet (billede C)

**i** Dette produkt leveres med et delvist opladt batteri. For optimalt batterilevetid skal batteriet oplades helt, før produktet anvendes for første gang.

Oplad kameraet fra ethvert USB-stik med det medfølgende USB-kabel **A19**. Kameraet kan oplades mens der optages video. Det tager cirka 3 timer at oplade batteriet helt.

**i** Opladerindikatorens LED **A6** lyser rødt for at vise, at produktet oplades

## Forbind produktet til tilbehøret

Placer produktet i det vandtætte hus **A16**.

**A** Sørg for, at det vandtætte hus er helt lukket, og at pakningen er på plads.

**i** Produktet er ikke vandtæt uden det vandtætte hus.

Det vandtætte hus **A16** kan sættes på dit tøj, sportsudstyr, hjelm m.m. med det medfølgende monteringsstilbehør.

**i** Sørg for at fastgørelsen er sikker.

**i** Sørg for at kameraet ikke hæmmer din bevægelse, udsyn eller betjening af det aktive grej.

## Tænd/sluk for produktet

Tryk på og hold tænd/funktionsknappen **A1** nede i 3 sekunder for at tænde eller slukke for produktet.

**i** Statusindikatorens LED **A7** lyser blå for at vise, at produktet tændes.



## Indstillingsmenu navigation

• Tryk på og hold OK-knappen **A2** for at tilgå menuen for indstillinger.

I menu for indstillinger:

• Tryk på op-knappen **A9** og ned-knappen **A10** for at navigere mellem valgmulighederne.

	Funktionsindstilling
	Afspil









	Systemindstilling
	Tilbage

- Tryk på OK-knappen **A** 2 for at vælge og bekræfte den ønskede valgmulighed.
- i** For en beskrivelse af indstillingsmenuen, se den udvidede manual online.

## Skift mellem funktioner

Tryk på strøm-/funktionsknappen **A** 1 for at skifte mellem produktets funktioner.

Ikonet i øverste venstre hjørne af skærmen viser den aktuelle tilstand.

Ikon	Modus	Ikon	Modus
	Video		Foto
	Slow motion		Auto
	Loop		Udbrud
	Periode		Timer

## Optag fotos og videooptagelser

Tryk på OK-knappen **A** 2 i videooptagelsestilstand for at starte eller ophøre med at optage video.

- i** Indikator-LED'en for status **A** 7 begynder at blinke under optagelse.

Tryk på OK-knappen **A** 2 i fotofunktion for at tage et foto.

- i** Tryk på og hold ned-knappen **A** 10 for at skifte mellem frontdisplayet **A** 4 og bagdisplayet **A** 5.



## Se fotos eller videooptagelser

Tryk på op-knappen **A 9** eller ned-knappen **A 10** i afspilningstilstand for at gå til næste eller forrige foto eller video.

Tryk på OK-knappen **A 2** for at afspille og standse videoer.

## Overfør filer til en ekstern enhed

Slut produktet til din enhed ved hjælp af USB-C-kablet **A 19**. Overfør de filer, du vil gemme, til din enhed.

Ellers kan du tage microSD-kortet fra MicroSD-sprækken **A 13** og sætte det ind i en MicroSD-kortlæseren, som er forbundet til din enhed.

## Brug med appen XDV-PRO

Brug appen XDV-PRO på din mobile enhed for at gennemse billeder og videoer, overføre dem til din mobile enhed, tage billeder, optage video.

**i** Appen virker bedst med iPhone IOS 7 eller Android 4.1 og op.

1. Tænd for produktet.
2. Tryk på op-knappen **A 9** for at indstille Wi-Fi-information.
3. Installer og åbn appen XDV-PRO.
4. Vælg Wi-Fi-netværk ACAM71BK-XXXX.
5. Indtast adgangskoden 1234567890 for at forbinde.

## Se fotos og videooptagelser på en ekstern enhed

For at se fotos og video på et TV eller en monitor uden at overføre filer:

Mulighed 1:

1. Sæt et micro HDMI-HDMI-kabel ind i micro HDMI-porten **A 14**.

**i** HDMI-kabler følger ikke med.

2. Slut den anden ende af HDMI-kablet til den eksterne enhed.

Mulighed 2:

1. Indsæt USB-C-kablet **A 19** i USB-C indgangen **A 12**.
2. Slut den anden ende af USB-C-kablet til den eksterne enhed.
3. Tryk på op- og ned-knapperne **A 9 10** for å vælge masselagringsmodus.
4. Tryk på OK-knappen **A 2** for at bekræfte.

## Udskiftning af batteriet (billedet D)

1. Åbn batteridækslet **A 8**.
2. Fjern det tomme eller beskadigede batteri.

3. Placer det nye batteri i batterirummet.

**i** Køb kun det egnede erstatningsbatteri fra Nedis' webside.

4. Luk batteridækslet **A8**.

## Bortskaffelse



For mere information, kontakt forhandleren eller den lokale myndighed der er ansvarlig for kontrol af affald.

Produktet skal afleveres på et passende indsamlingspunkt. Bortskaf ikke produktet sammen med husholdningsaffald.

## Overensstemmelseserklæring

Vi, Nedis B.V. erklærer som producent, at produktet ACAM71BK fra vores brand Nedis®, produceret i Kina, er blevet testet i overensstemmelse med alle relevante CE-standarder og regler, og at alle test er beståede. Dette indebærer også direktiv 2014/53/EU (radioudstyrsdirektivet).

Den komplette overensstemmelseserklæring (og sikkerhedsdatabladet, hvis gældende) kan findes og downloades via:

[nedis.dk/acam71bk#support](http://nedis.dk/acam71bk#support)

HU

Gyors beüzemelési útmutató

## Két képernyős akciókamera

ACAM71BK



További információért lásd a bővített online kézikönyvet:  
[ned.is/acam71bk](http://ned.is/acam71bk)

## Tervezett felhasználás

Ez a termék egy kicsi és könnyű akciókamera, amellyel 4K Ultra HD felbontású képeket és videófelvételeket készíthet.

A fényképek, videófelvételek és beállítások kezeléséhez csatlakoztassa a terméket az XDV-PRO alkalmazáshoz.

Ez a termék kültéri és beltéri használatra egyaránt megfelel.

A termék rendeltetésszerűen felvőkészülékként használható.

A termék bármilyen módosítása befolyásolhatja a biztonságot, a jótállást és a megfelelő működést.

8 éven felüli gyermekek, továbbá testi, érzékszervi vagy szellemi fogyatékkal élők, illetve tapasztalat vagy ismeretek hiányában hozzá nem értő személyek használhatják a terméket megfelelő felügyelet vagy a biztonságos használatra vonatkozó útmutatások mellett, amennyiben tisztában vannak a használattal járó veszélyekkel. Gyermekek nem játszhatnak a termékkel. Gyermekek nem végezhetnek a készülék tisztítását és karbantartását felügyelet nélkül. Ez a termék nem professzionális használatra készült.

## Fő alkatrészek (A kép)

- |   |                                  |    |                          |
|---|----------------------------------|----|--------------------------|
| 1 | Bekapcsoló-/üzemmódválasztó gomb | 8  | Elemtartó rekesz fedele  |
| 2 | OK gomb                          | 9  | Fel gomb                 |
| 3 | Kameralencse                     | 10 | Le gomb                  |
| 4 | Elülső kijelző                   | 11 | Hangszóró                |
| 5 | Hátsó kijelző                    | 12 | USB-C port               |
| 6 | Töltésjelző LED                  | 13 | Micro SD-kártya foglalat |
| 7 | Állapotjelző LED                 | 14 | Micro HDMI bemenet       |

## További alkatrészek (az illusztráción nem láthatók)

- |    |                           |    |                      |
|----|---------------------------|----|----------------------|
| 15 | Akkumulátor               | 19 | USB-C kábel          |
| 16 | Vízálló készülékház       | 20 | 3M lapok             |
| 17 | Szerelési tartozékok (x6) | 21 | Rögzítések           |
| 18 | Rögzítőpántok             | 22 | Lencsetisztító kendő |

## Biztonsági utasítások

### FIGYELMEZTETÉS

- Ügyeljen arra, hogy a termék telepítése vagy használata előtt figyelmesen elolvasta és megértette az ebben a dokumentumban található információkat. Tartsa meg a csomagolást és ezt a dokumentumot későbbi használatra.
- Ne hagyja, hogy gyermekek játszanak a csomagolóanyaggal. A csomagolóanyagot mindig tartsa gyermekektől elzárva.
- A terméket csak az ebben a kézikönyvben leírt módon használja.
- Ne nyissa ki a terméket, mert nem tartalmaz felhasználó által javítható alkatrészeket.
- Ne használja a terméket, ha valamelyik része sérült vagy hibás. A sérült vagy meghibásodott terméket azonnal cserélje ki.
- Ne ejtse le a terméket és kerülje az ütődést.

- Ne tegye ki a terméket víznek vagy nedvességnek a vízálló burkolat használata nélkül.
- A termék tisztításakor ne használjon agresszív kémiai tisztítószeret.
- Ne szerelje szét, ne nyissa ki vagy törje szét az elemeket.
- Óvja az elemeket hőtől vagy tűztől. Ne tárolja közvetlen napsugárzásnak kitett helyen.
- Elemszivárgás esetén ügyeljen arra, hogy a folyadék ne érintkezzen bőrrel vagy szemmel. Érintkezés esetén mossa le az érintett területet bő vízzel, és forduljon orvoshoz.
- A használt elemet dobja a megfelelő hulladékgyűjtőbe.
- Elem lenyelése esetén azonnal forduljon orvoshoz.
- Gyermekek csak felügyelet mellett használhatják az elemet.
- Ügyeljen arra, hogy a megfelelő csereakkumulátort vásárolja meg a Nedis weboldalán.
- Vegye figyelembe az akkumulátoron és a terméken található töltőcsatlakozókat, és ügyeljen a megfelelő használatra.
- Lehetőség szerint használaton kívül vegye ki az akkumulátort a felszerelésből.
- Kizárólag az ebben a dokumentumban leírt típusú eleme(ke)t használja.
- Használat előtt a szekunder cellákat és akkumulátorokat fel kell tölteni. Mindig a megfelelő töltőt használja, a gyártó útmutatása alapján, vagy a berendezés kézikönyvében leírt módszereknek megfelelően.
- Tartsa a cellákat és az elemeket tisztán és szárazon.
- Ne zárjon rövidre elemeket vagy akkumulátorokat.
- Ne tárolja rendezetlenül a cellákat vagy elemeket dobozban vagy fiókban, ahol rövidre zárhatják egymást, vagy vezetőképes anyagok rövidre zárhatják őket.
- Mindig tartsa távol a terméket és a microSD-kártyát az erős mágneses interferenciától.
- Mindig hűvös, száraz és pormentes helyen tárolja a terméket.
- Túlmelegedés esetén mindig válassza le a készüléket az elektromos hálózatról.

## Helyezze be vagy cserélje ki a memóriakártyát (B kép)

A képek és/vagy videók tárolásához egy microSD-kártya (nem tartozék) szükséges. Helyezze be a microSD-kártyát a microSD-kártyafoglatba **A13**.

**i** Használjon legalább 10-es sebességsztályú és legfeljebb 128 GB tárolókapacitású microSD memóriakártyát.

**i** Használat előtt formázza a microSD kártyát.

**A!** A microSD-kártya formázása minden fájlt eltávolít a microSD-kártyáról. A microSD kártya formázása előtt feltétlenül készítsen biztonsági másolatot az összes fájlról, amelyet meg kíván tartani.

## Az akkumulátor töltése (C kép)

**i** A terméket részlegesen módosított akkuval szállítjuk. Az akku élettartamának optimalizálására töltsen fel teljesen az akkut a termék első használata előtt.

A mellékelt USB-C-kábellel **A19** bármely USB-kimenetről töltheti a terméket. A kamera videofelvétel rögzítése közben tölthető. Az akkumulátor teljes feltöltése mintegy 3 órát vesz igénybe.

**i** A töltésjelző LED **A6** rész pirosan világítani kezd, ezzel jelezve, hogy a termék töltés alatt áll.

## A termék tartozékokhoz való csatlakoztatása

Helyezze a terméket a vízálló burkolatba **A16**.

**A!** Győződjön meg róla, hogy a vízálló burkolat teljesen zárva van, és a tömítés a helyén van.

**i** A termék a vízálló burkolaton kívül nem vízálló.

A vízálló burkolat **A16** a mellékelt rögzítőtartozékokkal felszerelhető a ruházatra, akciófelszerelésre, sisakra stb.

**i** Győződjön meg arról, hogy a rögzítés biztosan tart.

**i** Ügyeljen arra, hogy a kamera nem akadályozza a mozgását, a kilátását vagy a felszerelése használatát.

## A termék be-/kikapcsolása

A termék be- vagy kikapcsolásához nyomja meg és tartsa nyomva a bekapcsoló-/üzemmódválasztó gombot **A1** 3 másodpercig.

**i** A termék bekapcsolásakor az állapotjelző LED **A7** kéken világítani kezd.

## Navigáció a Settings (Beállítások) menüben

- A beállítások menübe való belépéshez nyomja meg és tartsa nyomva az OK gombot **A2**.

A beállítások menüben:

- A beállítások közötti navigáláshoz használja a fel **A9** és a le gombot **A10**.

	Üzem módbeállítások
	Lejátszás
	Rendszerbeállítások
	Vissza







- A kívánt beállítás kiválasztásához és megerősítéséhez nyomja meg az OK gombot **A 2**.

**i** A beállítások menü leírását a bővített online kézikönyvben találja.

## Üzem módok közötti átváltás

A termék üzemmódjai közötti váltáshoz nyomja meg a bekapcsoló-/üzemmódválasztó gombot **A 1**.

A kijelző bal felső sarkában található ikon jelzi az aktuális üzemmódot.

Ikon	Üzem mód	Ikon	Üzem mód
	Videó		Fénykép
	Lassított felvétel		Automatikus
	Ismétlés		Sorozatfelvétel
	Időközönként		Időzítő

## Képek és videofelvételek rögzítése

Videófelvételi üzemmódban a videófelvétel elindításához vagy leállításához nyomja meg az OK gombot **A 2**.

**i** Az állapotjelző LED **A 7** felvétel közben villog.

Képrögzítő üzemmódban kép rögzítéséhez nyomja meg az OK gombot **A 2**.

**i** Nyomja meg és tartsa lenyomva a gombot **A 10** az elülső kijelző **A 4** és a hátsó kijelző **A 5** közötti átváltáshoz.

## Képek és videofelvételek megtekintése

Visszajátszás üzemmódban a következő vagy az előző képre vagy videofelvételeire való ugráshoz nyomja meg a fel **A 9** vagy a le gombot **A 10**.

Videofelvételek lejátszásához és a lejátszás leállításához nyomja meg az OK gombot **A 2**.

## Fájlok átvitele egy külső eszközre

Az USB-C-kábellel **A 19** csatlakoztassa a terméket a készülékéhez. Helyezze át a menteni kívánt fájlokat a készülékére.

Alternatív megoldásként eltávolíthatja a microSD-kártyát a microSD-kártyafoglatból **A 13**, és beillesztheti azt egy, a készülékhez csatlakoztatott kártyaolvasóba.

## Használja az XDV-PRO alkalmazással

Az XDV-PRO alkalmazást mobilkészülékén használva áttekinthet képeket és videofelvételeket, átviheti őket mobilkészülékére, valamint képeket és videofelvételeket készíthet.

**i** Az alkalmazás 7-es és későbbi verziójú iOS operációs rendszerrel ellátott iPhone készülékeken, valamint Android 4.1 vagy újabb verziójú operációs rendszerrel működő készülékeken működik optimálisan.

1. Kapcsolja be a terméket.
2. A Wi-Fi adatok kijelzéséhez nyomja meg a fel gombot **A 9**.
3. Telepítse és nyissa meg az XDV-PRO alkalmazást.
4. Válassza ki az ACAM71BK-XXXX Wi-Fi hálózatot.
5. A csatlakozáshoz adja meg a következő jelszót: 1234567890.

## Képek és videofelvételek megtekintése külső készüléken

A képek és videofelvételek megtekintése TV-n vagy monitoron, fájlok átvitele nélkül:

1 opció:

1. Dugjon be egy HDMI - HDMI kábelt a Micro HDMI bemenetbe **A14**.

**i** A HDMI-kábel nem tartozék.

2. Csatlakoztassa a HDMI-kábel másik végét a külső eszközhöz.

2 opció:

1. Dugja be az USB-C kábelt **A19** az USB-C bemenetbe **A12**.

2. Csatlakoztassa az USB-C-kábel másik végét a csatlakoztatni kívánt készülékhez.

3. Nyomja meg a fel és le gombokat **A9** **A10** a tömegtárolási mód kiválasztásához.

4. A megerősítéshez nyomja meg az OK gombot **A2**.

## Az elem (D kép) cseréje

1. Nyissa fel az akkumulátorfoglalat fedelét **A8**.

2. Távolítsa el a lemerült vagy sérült akkumulátort.

3. Helyezze be az új akkumulátort az akkumulátorfoglalatba.

**i** Ügyeljen arra, hogy a megfelelő csereakkumulátort vásárolja meg a Nedis weboldalán.

4. Zárja le az akkumulátorfoglalat fedelét **A8**.

## Ártalmatlanítás



További információért lépjen kapcsolatba a forgalmazóval, vagy a hulladékkezelésért felelős helyi hatósággal.

A terméket elkülönítve, a megfelelő gyűjtőhelyeken kell leselejtezni.

Ne dobja ki a készüléket a háztartási hulladék közé.

## Megfelelőségi nyilatkozat

A gyártó Nedis B.V. nevében kijelentjük, hogy a Nedis® márkájú, Kínában gyártott ACAM71BK terméket az összes vonatkozó CE szabvány és előírás szerint bevizsgáltuk, és a termék minden vizsgálaton sikeresen megfelelt. Ez magában foglalja – nem kizárólagos jelleggel – a rádióberendezésekről szóló 2014/53/EU irányelvet.



A teljes megfelelőségi nyilatkozat (és ha van, akkor a biztonsági adatlap) a:  
[nedis.hu/acam71bk#support](https://nedis.hu/acam71bk#support)

## PL Przewodnik Szybki start

# Kamera sportowa z dwoma ekranami

ACAM71BK



Więcej informacji znajdziesz w rozszerzonej instrukcji obsługi online:  
[ned.is/acam71bk](https://ned.is/acam71bk)

## Przeznaczenie

Ten produkt to mała i lekka kamera sportowa, która umożliwia wykonywanie zdjęć i nagrywanie filmów w rozdzielczości 4K Ultra HD.

Połącz produkt z aplikacją XDV-PRO, aby zarządzać zdjęciami, filmami i ustawieniami.

Produkt jest przeznaczony do użytku w pomieszczeniach i na zewnątrz.

Ten produkt jest przeznaczony do użytku jako urządzenie rejestrujące.

Wszelkie modyfikacje produktu mogą mieć wpływ na bezpieczeństwo, gwarancję i działanie.

Ten produkt może być używany przez dzieci w wieku od 8 lat oraz przez osoby o ograniczonej sprawności fizycznej, sensorycznej lub umysłowej, a także przez osoby, które nie posiadają odpowiedniej wiedzy i doświadczenia, jeżeli znajdują się pod nadzorem lub otrzymały instrukcje dotyczące użytkowania produktu w bezpieczny sposób oraz rozumieją związane z tym zagrożenia. Dzieci nie mogą bawić się produktem. Dzieci nie powinny czyścić ani przeprowadzać jakichkolwiek czynności konserwacyjnych bez nadzoru.

Produkt nie jest przeznaczony do profesjonalnego użytku.

## Główne części (ilustracja A)

- |                             |                          |
|-----------------------------|--------------------------|
| 1 Przycisk zasilania/trybu  | 8 Pokrywa komory baterii |
| 2 Przycisk OK               | 9 Przycisk w górę        |
| 3 Obiektyw kamery           | 10 Przycisk „W dół”      |
| 4 Wyświetlacz przedni       | 11 Głośnik               |
| 5 Wyświetlacz tylny         | 12 Gniazdo USB-C         |
| 6 LEDowy wskaźnik ładowania | 13 Gniazdo kart micro SD |
| 7 LEDowy wskaźnik stanu     | 14 Gniazdo micro HDMI    |

## Części dodatkowe (nie pokazane na ilustracji)

- |    |                          |    |                         |
|----|--------------------------|----|-------------------------|
| 15 | Akumulator               | 19 | Kabel typu USB-C        |
| 16 | Wodoodporna obudowa      | 20 | Maty 3M                 |
| 17 | Akcesoria montażowe (x6) | 21 | Uwięzi                  |
| 18 | Paski                    | 22 | Ściereczka do obiektywu |

## Instrukcje bezpieczeństwa

### OSTRZEŻENIE

- Przed zainstalowaniem lub użyciem produktu należy upewnić się, że instrukcje zawarte w niniejszym dokumencie zostały w pełni przeczytane i zrozumiane. Opakowanie oraz niniejszy dokument należy zachować na przyszłość.
- Nie wolno pozwalać dzieciom bawić się materiałem opakowaniowym. Zawsze przechowuj materiał opakowaniowy w miejscu niedostępnym dla dzieci.
- Urządzenie należy eksploatować wyłącznie w sposób opisany w niniejszej instrukcji.
- Nie otwieraj produktu - w środku nie ma części, które mogą być serwisowane przez użytkownika.
- Nie używaj produktu, jeśli jakkolwiek jego część jest zniszczona lub uszkodzona. Natychmiast wymień uszkodzony lub wadliwy produkt.
- Nie upuszczaj produktu i unikaj uderzania go.
- Nie wolno wystawiać produktu na działanie wody lub wilgoci bez użycia wodoodpornej obudowy.
- Do czyszczenia produktu nie używaj agresywnych chemicznych środków czyszczących.
- Nie demontuj, nie otwieraj ani nie niszczy baterii.
- Nie wystawiaj baterii na działanie gorąca lub ognia. Unikaj przechowywania w miejscach narażonych na bezpośrednie działanie promieni słonecznych.
- W przypadku wycieku z baterii nie wolno dopuścić do kontaktu cieczy ze skórą lub oczami. W przypadku kontaktu przemyć skażone miejsce dużą ilością wody i zasięgnąć porady lekarza.
- Odpowiednio zutylizuj rozładowane baterie.
- W przypadku pożknięcia ogniwa lub baterii niezwłocznie zasięgnij porady lekarza.
- Korzystanie z baterii przez dzieci powinno być nadzorowane.
- Kupuj tylko odpowiednie baterie zamienne na stronie internetowej Nedis.

- Przestrzegaj oznaczeń na baterii i produkcie, aby zapewnić prawidłowe włożenie baterii.
- Jeśli to możliwe, wyjmij baterię z produktu, gdy nie jest używany.
- Używaj tylko baterii zalecanych w tym dokumencie.
- Przed rozpoczęciem użytkowania należy naładować dodatkowe ogniwa i baterie. Zawsze używać właściwej ładowarki i korzystać z instrukcji producenta lub instrukcji obsługi urządzenia w celu uzyskania wskazówek dotyczących właściwego ładowania.
- Utrzymuj ogniwa i baterie w stanie czystym i suchym.
- Nie wywołuj zwarcia ogniwa lub baterii.
- Nie przechowuj ogniw lub baterii w sposób chaotyczny w pudełku lub szufladzie, gdzie mogą spowodować zwarcie między sobą lub ulec zwarciu przez materiały przewodzące.
- Produkt i kartę microSD należy zawsze przechowywać z dala od silnych zakłóceń magnetycznych.
- Produkt należy zawsze przechowywać w miejscu chłodnym, suchym i pozbawionym kurzu.
- W przypadku przegrzania odłącz produkt od zasilania.

## Wkładanie lub wymiana karty pamięci (ilustracja B)

Do zapisu zdjęć lub nagrań wideo wymagana jest karta microSD (brak w zestawie). Włóż kartę microSD do gniazda kart microSD **A13**.

**i** Używaj karty pamięci microSD o klasie szybkości co najmniej 10 i maksymalnej pojemności 128 GB.

**i** Sformatuj kartę microSD przed użyciem.

**A** Sformatowanie karty microSD spowoduje usunięcie z niej wszystkich plików. Pamiętaj, aby przed sformatowaniem karty microSD wykonać kopię zapasową wszystkich plików, które chcesz zachować.

## Ładowanie akumulatora (rysunek C)

**i** Produkt jest dostarczany z częściowo naładowanym akumulatorem. Aby uzyskać optymalną żywotność akumulatora, należy go w pełni naładować przed pierwszym użyciem produktu.

Naładuj kamerę z dowolnego gniazda USB za pomocą dostarczonego kabla USB-C **A19**. Kamerę można ładować podczas nagrywania wideo. Naładowanie akumulatora do pełna zajmuje około 3 godzin.

**i** LED-owy wskaźnik ładowania **A6** świeci na czerwono, wskazując, że produkt się ładuje.

## Mocowanie produktu do akcesoriów

Włóż produkt do wodoodpornej obudowy **A16**.

**A!** Upewnij się, że wodoodporna obudowa jest całkowicie zamknięta, a uszczelka znajduje się na swoim miejscu.

**i** Produkt bez wodoszczelnej obudowy nie jest wodoodporny.

Wodoszczelną obudowę **A16** można wyposażać w dołączone akcesoria montażowe do odzieży, sprzętu sportowego, kasku itp.

**i** Upewnij się, że mocowanie jest pewne.

**i** Upewnij się, że kamera nie zasłania Ci widoczności oraz nie przeszkadza Ci w poruszaniu się ani w obsłudze sprzętu.

## Włączanie/wyłączanie produktu

Naciśnij i przytrzymaj przez 3 sekundy przycisk zasilania/trybu **A1**, aby wyłączyć lub wyłączyć produkt.





**i** Dioda LED wskaźnika stanu **A7** świeci na niebiesko, gdy produkt jest włączony.

## Nawigacja po menu Ustawienia

• Naciśnij i przytrzymaj przycisk OK **A2**, aby wejść do menu ustawień.

W menu ustawień:

• Naciskaj przyciski „w górę” **A9** i „w dół” **A10**, aby nawigować pomiędzy opcjami.





	Ustawienia trybu
	Odtwarzanie
	Ustawienia systemowe
	Wstecz

• Naciśnij przycisk OK **A2**, aby wybrać i potwierdzić żądaną opcję.

**i** Aby uzyskać opis menu ustawień, należy zapoznać się z rozszerzoną instrukcją online.

## Przełączanie pomiędzy trybami

Naciśnij przycisk zasilania **A 1**, aby przełączać się między trybami produktu. Ikona w lewym górnym rogu wyświetlacza pokazuje bieżący tryb.

Ikona	Tryb	Ikona	Tryb
	Wideo		Zdjęcie
	Zwolnione tempo		Auto
	Pętla		Seria
	Film poklatkowy		Wyłącznik czasowy

## Nagrywanie zdjęć i obrazów wideo

W trybie nagrywania wideo naciśnij przycisk OK **A 2**, aby rozpocząć lub zatrzymać nagrywanie.

**i** Dioda LED wskaźnika stanu **A 7** miga podczas nagrywania.

W trybie robienia zdjęć naciśnij przycisk OK **A 2**, aby zrobić zdjęcie.

**i** Naciśnij i przytrzymaj przycisk **A 10**, aby przełączać się między wyświetlaczem przednim **A 4** i tylnym **A 5**.

## Przeglądanie zdjęć i obrazów wideo

W trybie odtwarzania naciśnij przycisk „w górę” **A 9** lub „w dół” **A 10**, aby przejść do następnego lub poprzedniego zdjęcia lub filmu.

Naciśnij przycisk OK **A 2**, aby rozpocząć lub zatrzymać odtwarzanie wideo.

## Przesyłanie plików na urządzenie zewnętrzne

Podłącz produkt do urządzenia za pomocą kabla USB-C **A 19**. Przenieś pliki, które chcesz zapisać na swoim urządzeniu.

Możesz też wyjąć kartę microSD z gniazda **A 13** i włożyć ją do czytnika kart podłączonego do urządzenia.

## Korzystanie z aplikacji XDV-PRO

Użyj aplikacji XDV-PRO na urządzeniu mobilnym, aby przeglądać zdjęcia i filmy, przysyłać je na urządzenie mobilne, robić zdjęcia i nagrywać filmy.

- i** Aplikacja działa najlepiej na urządzeniach iPhone z systemem IOS 7 lub Android 4.1 i nowszych.
- 1. Włącz produkt.
- 2. Naciśnij przycisk w górę **A 9**, aby wyświetlić informacje o Wi-Fi.
- 3. Zainstaluj i otwórz aplikację XDV-PRO.
- 4. Wybierz sieć Wi-Fi ACAM71BK-XXXX.
- 5. Wprowadź hasło 1234567890, aby się połączyć.

## Przeglądanie zdjęć i obrazów wideo na urządzeniu zewnętrznym

Aby oglądać zdjęcia i filmy na telewizorze lub monitorze bez konieczności przesyłania plików:

Opcja 1:

- 1. Podłącz kabel micro HDMI – HDMI do portu Micro HDMI **A 14**.
- i** Kabla HDMI nie ma w zestawie.
- 2. Podłącz drugą końcówkę kabla HDMI do urządzenia zewnętrznego.

Opcja 2:

- 1. Podłącz kabel USB-C **A 19** do gniazda USB-C **A 12**.
- 2. Podłącz drugi koniec kabla USB-C do urządzenia zewnętrznego.
- 3. Naciśnij przyciski w górę i w dół **A 9 10**, aby wybrać tryb pamięci masowej.
- 4. Naciśnij przycisk OK **A 2**, aby potwierdzić.

## Wymiana baterii (rysunek D)

- 1. Otwórz pokrywę komory baterii **A 8**.
- 2. Wyjmij rozładowaną lub uszkodzoną baterię.
- 3. Włóż nową baterię do komory baterii.
- i** Kupuj tylko odpowiednie baterie zamienne na stronie internetowej Nedis.
- 4. Zamknij pokrywę komory baterii **A 8**.

## Utylizacja



Aby uzyskać więcej informacji, należy skontaktować się ze sprzedawcą lub lokalnym urzędem odpowiedzialnym za gospodarkę odpadami.

Produkt jest przeznaczony do oddzielnej zbiórki w odpowiednim punkcie odbioru. Nie należy pozbywać się produktu razem z odpadami gospodarstwa domowego.

## Deklaracja zgodności

Niniejszym firma Nedis B.V. deklaruje jako producent, że produkt ACAM71BK naszej marki Nedis®, produkowany w Chinach, został przetestowany zgodnie ze wszystkimi odpowiednimi normami i przepisami WE oraz że we wszystkich testach uzyskał on pozytywny rezultat. Obejmuje to, ale nie ogranicza się do rozporządzenia RED 2014/53/UE.

Pełną deklarację zgodności (oraz kartę danych bezpieczeństwa, jeśli dotyczy) można znaleźć i pobrać tutaj:  
[nedis.pl/acam71bk#support](http://nedis.pl/acam71bk#support)

EL

Οδηγός γρήγορης εκκίνησης

## Κάμερα δράσης διπλής οθόνης

ACAM71BK



Για περισσότερες πληροφορίες δείτε το εκτενές online εγχειρίδιο:  
[ned.is/acam71bk](http://ned.is/acam71bk)

## Προοριζόμενη χρήση

Αυτό το προϊόν είναι μία μικρή και ελαφριά κάμερα δράσης που σας επιτρέπει να τραβήξετε φωτογραφίες και βίντεο 4K Ultra HD.

Συνδέστε το προϊόν στην εφαρμογή XDV-PRO για να διαχειριστείτε τις φωτογραφίες, τα βίντεο σας, και τις ρυθμίσεις.

Το προϊόν προορίζεται για εσωτερική και εξωτερική χρήση.

Το προϊόν αυτό προορίζεται αποκλειστικά ως συσκευή εγγραφής.

Οποιαδήποτε τροποποίηση του προϊόντος μπορεί να έχει επιπτώσεις στην ασφάλεια, την εγγύηση και τη σωστή λειτουργία.

Το προϊόν αυτό μπορεί να χρησιμοποιηθεί από παιδιά 8 ετών και άνω και από άτομα με μειωμένες σωματικές, αισθητηριακές ή διανοητικές ικανότητες ή χωρίς

εμπειρία και γνώσεις αν επιβλέπονται ή τους έχουν δοθεί οδηγίες για την ασφαλή χρήση του προϊόντος και κατανοούν τους κίνδυνους που εμπλέκονται. Τα παιδιά δεν πρέπει να παίζουν με το προϊόν. Η καθαριότητα και η συντήρηση από τον χρήστη δεν πρέπει να πραγματοποιείται από παιδιά χωρίς επίβλεψη. Το προϊόν δεν προορίζεται για επαγγελματική χρήση.

## Κύρια μέρη (εικόνα A)

- |   |                            |    |                         |
|---|----------------------------|----|-------------------------|
| 1 | Κουμπί ισχύος / κατάστασης | 8  | Καπάκι μπαταρίας        |
| 2 | Κουμπί OK                  | 9  | Κουμπί πάνω             |
| 3 | Φακός κάμερας              | 10 | Κουμπί κάτω             |
| 4 | Μπροστινή οθόνη            | 11 | Ηχείο                   |
| 5 | Πίσω οθόνη                 | 12 | USB-C θύρα              |
| 6 | LED ένδειξη φόρτισης       | 13 | Υποδοχή κάρτας Micro SD |
| 7 | LED ένδειξη                | 14 | Θύρα Micro HDMI         |

## Επιπλέον εξαρτήματα (δεν περιλαμβάνονται στην εικόνα)

- |    |                           |    |                        |
|----|---------------------------|----|------------------------|
| 15 | Μπαταρία                  | 19 | Καλώδιο USB-C          |
| 16 | Αδιάβροχο περίβλημα       | 20 | 3M χαλάκια             |
| 17 | Αξεσουάρ τοποθέτησης (x6) | 21 | Λουριά                 |
| 18 | Ιμάντες                   | 22 | Πανάκι για τους φακούς |

## Οδηγίες ασφαλείας

### ΠΡΟΕΙΔΟΠΟΙΗΣΗ

- Βεβαιωθείτε ότι έχετε διαβάσει και κατανοήσει αυτές τις οδηγίες πριν εγκαταστήσετε ή χρησιμοποιήσετε το προϊόν. Κρατήστε τη συσκευασία και το κείμενο για μελλοντική αναφορά.
- Μην επιτρέπετε στα παιδιά να παίζουν με τα υλικά συσκευασίας. Πάντα να διατηρείτε τα υλικά συσκευασίας μακριά από παιδιά.
- Χρησιμοποιείτε το προϊόν μόνο σύμφωνα με αυτό το εγχειρίδιο.
- Μην ανοίγετε το προϊόν, δεν υπάρχουν χρήσιμα μέρη για τον χρήστη στο εσωτερικό.
- Μην χρησιμοποιείτε το προϊόν εάν οποιοδήποτε τμήμα του έχει ζημιά ή ελάττωμα. Αντικαταστήστε αμέσως ένα χαλασμένο ή ελαττωματικό προϊόν.
- Μην ρίχνετε κάτω το προϊόν και αποφύγετε τα τσαντάγματα.
- Μην εκθέτετε το προϊόν σε νερό ή υγρασία χωρίς το αδιάβροχο περίβλημα προστασίας.



- Μην χρησιμοποιείτε σκληρά χημικά καθαριστικά για τον καθαρισμό του προϊόντος.
- Μην συνθλίβετε, ανοίγετε ή κομματιάζετε τις μπαταρίες.
- Προστατέψτε τις μπαταρίες από θερμότητα ή φωτιά. Μην αποθηκεύετε σε μέρος με απευθείας έκθεση στον ήλιο.
- Σε περίπτωση διαρροής της κυψέλης, αποφύγετε το υγρό να έρθει σε επαφή με την επιδερμίδα ή τα μάτια. Αν έρθει σε επαφή, πλύνετε την περιοχή που ήρθε σε επαφή με αρκετό νερό και ζητήστε ιατρική συμβουλή.
- Απορρίψτε με σωστό τρόπο την άδεια μπαταρία.
- Ζητήστε άμεσα ιατρική συμβουλή σε περίπτωση κατάποσης μίας κυψέλης ή μπαταρίας.
- Τα παιδιά πρέπει να επιβλέπονται όταν χρησιμοποιούν την μπαταρία.
- Να αγοράζετε μόνο την κατάλληλη μπαταρία αντικατάστασης από την ιστοσελίδα της Nedis.
- Παρατηρήστε τους ακροδέκτες φόρτισης πάνω στη μπαταρία και το προϊόν και διασφαλίστε τη σωστή χρήση.
- Όποτε είναι δυνατό, απομακρύνετε τη μπαταρία από το προϊόν αν δεν χρησιμοποιείται.
- Χρησιμοποιείτε μόνο τον τύπο μπαταρίας σύμφωνα με αυτό το έγγραφο.
- Οι δευτερεύουσες κυψέλες και οι μπαταρίες πρέπει να φορτίζονται πριν από τη χρήση. Να χρησιμοποιείτε πάντα τον σωστό φορτιστή και ανατρέξτε στις οδηγίες του κατασκευαστή ή το εγχειρίδιο του εξοπλισμού για τις σωστές οδηγίες φόρτισης.
- Διατηρείτε τις κυψέλες και τις μπαταρίες καθαρές και στεγνές.
- Μην βραχυκυκλώνετε μία κυψέλη ή μπαταρία.
- Μην αποθηκεύετε τις κυψέλες ή τις μπαταρίες σε κουτί ή συρτάρι όπου μπορεί να προκληθεί βραχυκύκλωμα μεταξύ τους ή να βραχυκυκλώσουν από άλλα αγώγιμα υλικά.
- Διατηρήστε το προϊόν και την κάρτα microSD μακριά από ισχυρή μαγνητική παρεμβολή.
- Αποθηκεύστε το προϊόν σε ένα δροσερό και στεγνό μέρος χωρίς σκόνη.
- Αποσυνδέστε το προϊόν σε περίπτωση υπερθέρμανσης.

## **Τοποθέτηση ή αλλαγή της κάρτας μνήμης (εικόνα Β)**

Η κάρτα microSD (δεν περιλαμβάνεται) είναι απαραίτητη για την αποθήκευση φωτογραφιών και βίντεο. Τοποθετήστε την κάρτα microSD στη θύρα κάρτας microSD **A** .

- ❗ Χρησιμοποιείτε μια κάρτα microSD με ελάχιστη ταχύτητα Κατηγορίας 10 και μέγιστη χωρητικότητα 128GB.
- ❗ Κάντε μορφοποίηση στην κάρτα microSD πριν από τη χρήση.
- ⚠️ Η μορφοποίηση της κάρτας microSD θα απομακρύνει όλα τα αρχεία από την κάρτα microSD. Βεβαιωθείτε ότι έχετε δημιουργήσει αντίγραφο των αρχείων που θέλετε να κρατήσετε πριν από τη μορφοποίηση της κάρτας microSD.

## Φόρτιση της μπαταρίας (εικόνα C)

- ❗ Το προϊόν παρέχεται με μια μπαταρία μερικώς φορτισμένη. Για βέλτιστη διάρκεια ζωής της μπαταρίας, φορτίστε την πλήρως πριν από την πρώτη χρήση του προϊόντος.
- Φορτίστε την κάμερα από οποιαδήποτε έξοδο USB με το παρεχόμενο καλώδιο USB-C **A19**. Η κάμερα μπορεί να φορτίσει κατά την εγγραφή ενός βίντεο. Για πλήρη φόρτιση, η μπαταρία πρέπει να φορτίζεται 3 ώρες.
- ❗ Η ένδειξη φόρτισης LED **A6** φωτίζεται με κόκκινο για να υποδείξει ότι το προϊόν φορτίζεται

## Προσαρμογή του προϊόντος στα εξαρτήματα

Εισάγετε το προϊόν στο αδιάβροχο περίβλημα **A16**.

- ⚠️ Βεβαιωθείτε ότι το αδιάβροχο περίβλημα είναι πλήρως κλειστό και η φλάντζα έχει τοποθετηθεί σωστά.
  - ❗ Το προϊόν δεν είναι αδιάβροχο χωρίς το αδιάβροχο περίβλημα.
- Το αδιάβροχο περίβλημα **A16** μπορεί να στερεωθεί με το παρεχόμενο αξεσουάρ τοποθέτησης στα ρούχα, τον εξοπλισμό, το κράνος σας, κλπ.
- ❗ Βεβαιωθείτε ότι έχει τοποθετηθεί σωστά.
  - ❗ Βεβαιωθείτε ότι η κάμερα δεν εμποδίζει την κίνησή σας, την ορατότητα, ή τη λειτουργία του εξοπλισμού σας.

## Ενεργοποίηση και απενεργοποίηση του προϊόντος

Πατήστε παρατεταμένα το κουμπί ισχύος / λειτουργίας **A1** 3 δευτερόλεπτα για να ενεργοποιήσετε ή να απενεργοποιήσετε το προϊόν.





- ❗ Η ένδειξη λειτουργίας LED **A7** φωτίζεται με μπλε χρώμα όταν το προϊόν είναι ενεργοποιημένο.

## Πλοήγηση στο μενού ρυθμίσεων

- Πατήστε παρατεταμένα το κουμπί OK **A 2** για να μεταβείτε στο μενού ρυθμίσεις.

Στο μενού ρυθμίσεις:

- Πατήστε το κουμπί πάνω **A 9** και κάτω **A 10** για να πλοηγηθείτε ανάμεσα στις επιλογές.

	Ρύθμιση κατάστασης
	Αναπαραγωγή
	Ρύθμιση συστήματος
	Πίσω

- Πατήστε το κουμπί OK **A 2** για επιλογή και επιβεβαίωση της επιλεγόμενης ρύθμισης.
- 1 Για την περιγραφή του μενού ρυθμίσεων, συμβουλευτείτε το αναλυτικό εγχειρίδιο online.

## Αλλαγή λειτουργίας

Πατήστε το κουμπί λειτουργία / κατάσταση **A 1** για αλλαγή μεταξύ των καταστάσεων του προϊόντος.

Το εικονίδιο στην πάνω αριστερή γωνία της οθόνης δείχνει την τρέχουσα κατάσταση.

Σύμβολο	Λειτουργία	Σύμβολο	Λειτουργία
	Βίντεο		Φωτογραφία
	Αργή κίνηση		Αυτόματο

	Επανάληψη		Burst (σειρά φωτογραφιών)
	Χρονική περίοδος		Χρονοδιακόπτης

## Λήψη φωτογραφιών και βίντεο

Στην κατάσταση βίντεο, πατήστε το κουμπί OK **A 2** για εκκίνηση ή διακοπή ενός βίντεο.

**i** Η ένδειξη LED της κατάστασης **A 7** ανάβει κατά τη διάρκεια μιας εγγραφής. Στην κατάσταση φωτογραφία, πατήστε το κουμπί OK **A 2** για τη λήψη μίας φωτογραφίας.

**i** Πατήστε παρατεταμένα το κουμπί κάτω **A 10** για αλλαγή ανάμεσα στην εμπρόσθια **A 4** και την οπίσθια απεικόνιση **A 5**.

## Προβολή φωτογραφιών και βίντεο

Στην κατάσταση αναπαραγωγής, πατήστε το κουμπί πάνω **A 9** ή κάτω **A 10** για να μεταβείτε στην επόμενη ή προηγούμενη φωτογραφία ή βίντεο.

Πατήστε το κουμπί OK **A 2** για αναπαραγωγή και διακοπή των βίντεο.

## Μεταφέρετε αρχεία σε μια εξωτερική συσκευή

Συνδέστε το προϊόν στη συσκευή σας με το καλώδιο USB **A 19**. Μεταφέρετε τα αρχεία που θέλετε να αποθηκεύσετε στη συσκευή σας.

Εναλλακτικά, απομακρύνετε την κάρτα microSD από τη θύρα της κάρτας microSD **A 13** και τοποθετήστε την κάρτα microSD σε μια συσκευή ανάγνωσης κάρτας που είναι συνδεδεμένη στη συσκευή σας.

## Χρησιμοποιείτε με την εφαρμογή XDV-PRO

Χρησιμοποιείτε την εφαρμογή XDV-PRO στο κινητό σας για την προεπισκόπηση φωτογραφιών και βίντεο, τη μεταφορά τους στην κινητή συσκευή σας, τη λήψη φωτογραφιών, την εγγραφή βίντεο.

**i** Η εφαρμογή λειτουργεί καλύτερα με iPhone iOS 7 ή Android 4.1 ή μεγαλύτερη.

1. Ενεργοποίηση του προϊόντος.
2. Πατήστε το κουμπί πάνω **A 9** για να εμφανίσετε τις πληροφορίες Wi-Fi.

3. Εγκαταστήστε και ανοίξτε την εφαρμογή XDV-PRO.
4. Επιλέξτε δίκτυο Wi-Fi ACAM71BK-XXXX.
5. Εισάγετε τον κωδικό πρόσβασης 1234567890 για να συνδεθείτε.

## Προβολή φωτογραφιών και βίντεο σε εξωτερική συσκευή

Για την προβολή των φωτογραφιών και των βίντεο στην τηλεόραση ή την οθόνη χωρίς να μεταφέρετε αρχεία:

Επιλογή 1:

1. Συνδέστε ένα καλώδιο micro HDMI - HDMI στη θύρα Micro HDMI **A14**.
- i** Το καλώδιο HDMI δεν περιλαμβάνεται.
2. Συνδέστε την άλλη άκρη του καλωδίου HDMI σε μια εξωτερική συσκευή.

Επιλογή 2:

1. Συνδέστε το καλώδιο USB-C **A19** στην είσοδο USB-C **A12**.
2. Συνδέστε την άλλη άκρη του καλωδίου USB-C στην εξωτερική συσκευή.
3. Πατήστε τα κουμπιά πάνω και κάτω **A9** **A10** για να επιλέξετε τη λειτουργία μαζικής αποθήκευσης.
4. Πατήστε το κουμπί OK **A2** για επιβεβαίωση.

## Αντικαταστήστε την μπαταρία (εικόνα D)

1. Ανοίξτε το κάλυμμα μπαταρίας **A8**.
2. Απομακρύνετε την άδεια ή με βλάβη μπαταρία.
3. Τοποθετήστε τη νέα μπαταρία μέσα στη θήκη μπαταρίας.
- i** Να αγοράζετε μόνο την κατάλληλη μπαταρία αντικατάστασης από την ιστοσελίδα της Nedis.
4. Κλείστε το κάλυμμα μπαταρίας **A8**.

## Απόρριψη



Για περισσότερες πληροφορίες επικοινωνήστε με τον αντιπρόσωπό σας ή τις τοπικές αρχές διαχείρισης αποβλήτων.

Το προϊόν προορίζεται για ξεχωριστή συλλογή σε κατάλληλο σημείο συλλογής. Μην απορρίπτετε το προϊόν μαζί με τα οικιακά απόβλητα.

## Δήλωση συμμόρφωσης

Εμείς, η Nedis B.V. δηλώνουμε ως κατασκευαστής ότι το προϊόν ACAM71BK από τη μάρκα μας Nedis®, το οποίο κατασκευάζεται στην Κίνα, έχει ελεγχθεί σύμφωνα με όλα τα σχετικά πρότυπα και κανονισμούς της ΕΚ και ότι όλοι οι έλεγχοι έχει ολοκληρωθεί με επιτυχία. Η δήλωση συμμόρφωσης περιλαμβάνει αλλά δεν περιορίζεται στον κανονισμό RED 2014/53/EU.

Το πλήρες κείμενο της δήλωσης συμμόρφωσης (και το δελτίο ασφάλεια όπου ισχύει) υπάρχει και είναι διαθέσιμο προς λήψη στο:

[nedis.gr/acam71bk#support](http://nedis.gr/acam71bk#support)

SK

Rýchly návod

## Акčná kamera s dvojitou obrazovkou

ACAM71BK



Viac informácií nájdete v rozšírenom návode online:

[ned.is/acam71bk](http://ned.is/acam71bk)

## Určené použitie

Tento výrobok je malá a ľahká akčná kamera, ktorá zachytáva fotografie a videá v rozlíšení 4K Ultra HD.

Výrobok pripojte k aplikácii XDV-PRO na spravovanie fotografií, videí a nastavení.

Tento výrobok je určený na použitie vo vnútornom a vonkajšom prostredí.

Tento výrobok je záznamové zariadenie.

Každá zmena výrobku môže mať následky na bezpečnosť, záruku a správne fungovanie.

Tento výrobok môžu používať deti od 8 rokov a staršie a osoby so zníženými fyzickými, zmyslovými alebo mentálnymi schopnosťami alebo s nedostatkom skúseností a znalostí iba pod dozorom alebo pokiaľ sú poučení o používaní výrobku bezpečným spôsobom a chápu súvisiace riziká. Deti sa nesmú hrať s výrobkom. Čistenie a používateľskú údržbu nesmú vykonávať deti bez dozoru. Tento výrobok nie je určený na profesionálne použitie.

## Hlavné časti (obrázok A)

- |   |                           |    |                       |
|---|---------------------------|----|-----------------------|
| 1 | Tlačidlo napájania/režimu | 8  | Kryt batérie          |
| 2 | Tlačidlo OK               | 9  | Tlačidlo Hore         |
| 3 | Šošovka kamery            | 10 | Tlačidlo dole         |
| 4 | Predný displej            | 11 | Reproduktor           |
| 5 | Zadný displej             | 12 | Port USB-C            |
| 6 | LED indikátor nabíjania   | 13 | Slot na kartu MicroSD |
| 7 | LED indikátor stavu       | 14 | Port micro HDMI       |

## Ďalšie časti (nezobrazené na obrázku)

- |    |                              |    |                      |
|----|------------------------------|----|----------------------|
| 15 | Batéria                      | 19 | Kábel USB-C          |
| 16 | Vodotesné puzdro             | 20 | 3M podložky          |
| 17 | Príslušenstvo na montáž (x6) | 21 | Popruhy              |
| 18 | Bandáž                       | 22 | Handrička na šošovku |

## Bezpečnostné pokyny

### VAROVANIE

- Pred inštaláciou alebo použitím výrobku si nezabudnite prečítať a pochopiť všetky pokyny v tomto dokumente. Uchovajte obal a tento dokument pre potreby v budúcnosti.
- Nedovoľte deťom, aby sa hrali s baliacim materiálom. Vždy uchovávajújte baliaci materiál mimo dosahu detí.
- Výrobok používajte len podľa opisu v tomto návode.
- Výrobok neotvárajte, neobsahuje vnútri žiadne časti, ktoré by mohol používateľ opraviť.
- Výrobok nepoužívajte, ak je jeho časť poškodená alebo chybná. Poškodený alebo chybný výrobok okamžite vymeňte.
- Dávajte pozor, aby vám výrobok nepadol a zabráňte nárazom.
- Výrobok nevystavujte pôsobeniu vody ani vlhkosti bez použitia vodotesného puzdra.
- Pri čistení výrobku nepoužívajte agresívne chemické čistiace prostriedky.
- Batérie nedemontujte, neotvárajte ani nešrotujte.
- Batérie nevystavujte vysokej teplote alebo ohňu. Vyhnite sa skladovaniu na priamom slnečnom svetle.
- V prípade, že z článku uniká elektrolyt, zabráňte kontaktu kvapaliny s kožou alebo očami. V prípade, že ku kontaktu došlo, umyte postihnuté miesto veľkým množstvom vody a vyhľadajte lekársku pomoc.

- Vybitú batériu zlikvidujte správnym spôsobom.
- V prípade prehltnutia článku alebo batérie ihneď vyhľadajte lekársku pomoc.
- Používanie batérie deťmi by malo byť pod dohľadom.
- Vhodnú náhradnú batériu kúpte len z webovej stránky Nedis.
- Všimnite si nabíjacie svorky na batérii a výrobku a dbajte na správne použitie.
- Ak je to možné, batériu vyberte z výrobku, keď ho nepoužívate.
- Používajte len typ batérie odporúčaný v tomto dokumente.
- Sekundárne články a batérie sa musia pred použitím nabiť. Vždy používajte správnu nabíjačku, pričom pokyny týkajúce sa správneho spôsobu nabíjania nájdete v návode od výrobcu alebo v príručke k zariadeniu.
- Akumulátory a batérie udržiavajte v čistote a suchu.
- Dbajte na to, aby nedošlo ku skratu článku alebo batérie.
- Články ani batérie neskladujte náhodným spôsobom v škatuli alebo zásuvke, kde môže dôjsť k vzájomnému skratu alebo ku skratu s inými kovovými predmetmi.
- Výrobok a kartu microSD vždy uchovávajte mimo silného magnetického rušenia.
- Výrobok vždy skladujte na chladnom, suchom a mieste bez prachu.
- Výrobok vždy odpojte od napájania v prípade prehriatia.

## Vloženie alebo výmena pamäťovej karty (obrázok B)

Na ukladanie snímok alebo videí je potrebná karta microSD (nie je súčasťou dodávky). Kartu microSD vložte do otvoru na kartu microSD **A** **18**.

**i** Použite pamäťovú kartu microSD s rýchlosťou minimálne triedy 10 a maximálnou kapacitou pamäte 128 GB.

**i** Pred použitím kartu microSD naformátujte.

**A** Naformátovaním karty microSD sa odstráni všetky súbory z karty microSD. Pred formátovaním karty microSD si nezabudnite zálohovať všetky súbory, ktoré si chcete ponechať.

## Nabíjanie batérie (obrázok C)

**i** Výrobok sa dodáva s čiastočne nabitou batériou. Na dosiahnutie optimálnej výdrže batérie úplne nabite batériu pred prvým použitím výrobku.

Kameru nabite z akejkoľvek zásuvky USB pomocou dodaného kábla USB-C **A** **19**. Kamera sa dá nabíjať aj počas nahrávania videa. Úplné nabitie batérie trvá približne 3 hodiny.

**i** LED indikátor nabíjania **A** **6** sa rozsvieti červenou farbou, čo znamená, že výrobok sa nabíja.



## Pripojenie výrobku k príslušenstvu

Výrobok vložte do vodotesného puzdra **A16**.

**A!** Uistite sa, že vodotesný kryt je úplne uzavretý a tesnenie je na svojom mieste.

**i** Výrobok nie je bez vodotesného puzdra vodotesný.

Vodotesné puzdro **A16** sa dá upevniť pomocou dodaného montážneho príslušenstva k odevu, akčnému náradiu, prilbe atď.

**i** Skontrolujte, či príslušenstvo zabezpečené.

**i** Skontrolujte, či kamera neobmedzuje váš pohyb, výhľad alebo ovládanie vášho akčného náradia.

## Zapnutie/vypnutie výrobku

Stlačením a podržaním tlačidla napájania/režimu **A1** na 3 sekundy zapnete alebo vypnete výrobok.





**i** Stavový LED indikátor **A7** sa rozsvieti modrou farbou, čo znamená, že výrobok je zapnutý.

## Navigácia v ponuke nastavení

• Podržaním stlačeného tlačidla OK **A2** prejdete do režimu nastavení.

V režime nastavení:

• Stlačením tlačidla hore **A9** a tlačidla dole **A10** sa môžete pohybovať medzi jednotlivými možnosťami.

	Nastavenie režimu
	Prehrávanie
	Nastavenie systému
	Späť

• Stlačením tlačidla OK **A2** môžete zvoliť a potvrdiť požadovanú možnosť.

**i** Popis ponuky nastavení nájdete v rozšírenom návode online.

## Prepínanie medzi režimami

Stláčaním tlačidla napájania/režimu **A** 1 je možné prepínať medzi režimami výrobku.

Ikona v ľavom hornom rohu displeja uvádza aktuálny režim.

Ikona	Režim	Ikona	Režim
	Video		Foto
	Spomalený záznam		Auto
	Slučka		Séria
	Časozberný záznam		Časovač

## Zaznamenávanie fotografií a videa

V režime videa, stláčením tlačidla OK **A** 2 spustíte alebo zastavíte zaznamenávanie videa.

1 Stavový LED indikátor **A** 7 bude počas záznamu blikať.

V režime fotografií, stláčením tlačidla OK **A** 2 zhotovíte fotografiu.

i Podržaním stlačeného tlačidla dole **A** 10 prepnete medzi predným displejom **A** 4 a zadným displejom **A** 5.

## Prezeranie fotografií a videa

V režime prehliadania, stláčením tlačidla hore **A** 9 alebo dole **A** 10 prejdete na nasledujúcu alebo predchádzajúcu fotografiu alebo nasledujúce či predchádzajúce video.

Stláčením tlačidla OK **A** 2 spustíte alebo zastavíte prehrávanie videa.

## Prenos súborov do externého zariadenia

Výrobok pripojte k vášmu zariadeniu pomocou kábla USB-C **A** 19. Preneste súbory, ktoré chcete uložiť vo svojom zariadení.

Prípadne vyberte kartu microSD z otvoru na kartu microSD **A** 13 a vložte ju do čítačky kariet, ktorá je pripojená k vášmu zariadeniu.

## Použitie s aplikáciou XDV-PRO

Vo svojom mobilnom zariadení použite aplikáciu XDV-PRO, v ktorej si môžete prezerat fotografie a videá, prenášať ich do svojho mobilného zariadenia, zhotovovať fotografie, zaznamenávať video.

- i** Aplikácia najlepšie funguje so zariadeniami iPhone IOS 7 alebo so systémom Android verzie 4.1 a vyššej.
- 1. Zapnite výrobok.
- 2. Stlačením tlačidla hore **A 9** zobrazíte Informácie o Wi-Fi.
- 3. Nainštalujte a otvorte aplikáciu XDV-PRO.
- 4. Zvoľte sieť Wi-Fi ACAM71BK-XXXX.
- 5. Zadajte heslo 1234567890 na pripojenie.

## Prezeranie fotografií a videa na externom zariadení

Spôsob sledovania snímok a videí na TV alebo monitore bez prenosu akýchkoľvek súborov:

Možnosť 1:

- 1. Pripojte kábel micro HDMI - HDMI k portu Micro HDMI **A 14**.
- i** Kábel HDMI nie je súčasťou dodávky.
- 2. Druhý koniec kábla HDMI pripojte k externému zariadeniu.

Možnosť 2:

- 1. Zapojte kábel USB-C **A 19** do vstupu USB-C **A 12**.
- 2. Druhý koniec kábla USB-C pripojte k externému zariadeniu.
- 3. Stláčaním tlačidiel nahor a nadol **A 9** **10** vyberte režim mass storage.
- 4. Potvrďte stlačením tlačidla OK **A 2**.

## Výmena batérie (obrázok D)

- 1. Otvorte kryt batérie **A 8**.
- 2. Vyberte vybitú alebo poškodenú batériu.
- 3. Umiestnite novú batériu do priestoru pre batérie.
- i** Vhodnú náhradnú batériu kúpte len z webovej stránky Nedis.
- 4. Zatvorte kryt batérie **A 8**.

## Likvidácia



Ďalšie informácie získate od predajcu alebo miestneho úradu zodpovedného za nakladanie s odpadmi.

Tento výrobok je určený na separovaný zber na vhodnom zbernom mieste. Výrobok nelikvidujte spolu s komunálnym odpadom.

## Vyhlásenie o zhode

Spoločnosť Nedis B.V. ako výrobca vyhlasuje, že výrobok ACAM71BK našej značky Nedis®, vyrobený v Číne, bol preskúšaný podľa všetkých príslušných noriem a smerníc CE a že všetky skúšky boli ukončené úspešne. Medzi ne okrem iného patrí smernica RED 2014/53/EÚ.

Úplné znenie Vyhlásenia o zhode (a prípadnú kartu bezpečnostných údajov) môžete nájsť a stiahnuť na:

[nedis.sk/acam71bk#support](https://nedis.sk/acam71bk#support)

CS

Rychlý návod

## Outdoorová kamera se dvěma displeji

ACAM71BK



Více informací najdete v rozšířené příručce online: [ned.is/acam71bk](https://ned.is/acam71bk)

## Zamýšlené použití

Tento výrobek je malá a lehká outdoorová kamera, která umožňuje pořizovat fotografie a videozáznamy v kvalitě 4K Ultra HD.

Chcete-li spravovat fotografie, videa a nastavení, připojte výrobek k aplikaci XDV-PRO.

Tento výrobek je určen k použití ve vnitřních i vnějších prostorách.

Tento výrobek je určen k použití výhradně jako záznamové zařízení.

Jakékoli úpravy výrobku mohou ovlivnit jeho bezpečnost, záruku a správné fungování.

Tento výrobek mohou používat děti od 8 let a osoby se sníženými tělesnými, smyslovými nebo duševními schopnostmi nebo s nedostatkem zkušeností a znalostí, pokud jsou pod dohledem, nebo podle pokynů ohledně bezpečného

používání výrobku, pokud se seznámí s možnými riziky. Děti by si s výrobkem neměly hrát. Čištění a užitelskou údržbu nesmí vykonávat děti bez dozoru. Tento výrobek není určen k profesionálnímu použití.

## Hlavní části (obrázek A)

- |   |                          |    |                         |
|---|--------------------------|----|-------------------------|
| 1 | Tlačítko napájení/režimu | 8  | Kryt baterie            |
| 2 | Tlačítko OK              | 9  | Tlačítko nahoru         |
| 3 | Objektiv kamery          | 10 | Tlačítko dolů           |
| 4 | Přední displej           | 11 | Reproduktor             |
| 5 | Zadní displej            | 12 | Port USB-C              |
| 6 | LED ukazatel nabíjení    | 13 | Slot pro Micro SD kartu |
| 7 | LED ukazatel stavu       | 14 | Port Micro HDMI         |

## Další části (nejsou viditelné na obrázku)

- |    |                             |    |                    |
|----|-----------------------------|----|--------------------|
| 15 | Baterie                     | 19 | USB-C kabel        |
| 16 | Vodotěsný kryt              | 20 | Plošky 3M          |
| 17 | Montážní příslušenství (x6) | 21 | Upevňovací pásy    |
| 18 | Bandáže                     | 22 | Hadřík na objektiv |

## Bezpečnostní pokyny

### VAROVÁNÍ

- Před instalací či používáním výrobku si nejprve kompletně přečtete pokyny obsažené v tomto dokumentu a ujistěte se, že jim rozumíte. Tento dokument a balení uschovejte pro případné budoucí použití.
- Nenechte děti, aby si hrály s obalovým materiálem. Obalový materiál uchovávejte mimo dosah dětí.
- Výrobek používejte pouze tak, jak je popsáno v této příručce.
- Výrobek nikdy neotevírejte, neobsahuje žádné uživatelem opravitelné části.
- Výrobek nepoužívejte, pokud je jakákoli část poškozená nebo vadná. Poškozený nebo vadný výrobek okamžitě vyměňte.
- Zabraňte pádu výrobku a chraňte jej před nárazy.
- Nevystavujte výrobek vodě či vlhkosti bez použití voděodolného krytu.
- Při čištění výrobku nepoužívejte agresivní chemické čisticí prostředky.
- Baterie nedemontujte, neotvírejte ani nerozbíjejte.
- Nevystavujte baterii teple nebo ohni. Neskladujte na přímém slunci.

- V případě úniku elektrolytu z článku/baterie zamezte styku elektrolytu s kůží či očima. Pokud ke styku přece jen dojde, okamžitě omyjte zasaženou oblast velkým množstvím vody a vyhledejte lékařskou pomoc.
- Vybitou baterii ekologicky zlikvidujte.
- Pokud dojde ke spolknutí článku nebo baterie, okamžitě vyhledejte lékařskou pomoc.
- Děti smějí baterii používat pouze pod dohledem.
- Jako náhradní baterie kupujte pouze vhodné baterie z webu společnosti Nedis.
- Dodržte označení kladného (+) a záporného (-) pólu na baterii a ve výrobku a zajistěte správné použití.
- Pokud je to možné, vyjměte baterii z výrobku, když ho nepoužíváte.
- Používejte pouze baterie takového typu, jaký je doporučen v tomto dokumentu.
- Sekundární články a baterie je třeba před použitím nabít. Vždy používejte správnou nabíječku a přečtěte si pokyny výrobce nebo příručku k zařízení, kde najdete pokyny ohledně správného nabíjení.
- Udržujte články a baterie v suchu a čistotě.
- Článek ani baterii nikdy nezkratujte.
- Neskladujte články ani baterie pohozené v krabici či šuplíku, kde by mohlo dojít k jejich vzájemnému zkratování nebo zkratování o další vodivé materiály.
- Výrobek i kartu SD vždy uchovávejte v dostatečné vzdálenosti od zdrojů silného magnetického rušení.
- Výrobek skladujte na chladném, suchém a bezprašném místě.
- Pokud dojde k přehřátí výrobku, vždy jej odpojte.

## Vložení nebo výměna paměťové karty (obrázek B)

Aby bylo možné ukládat fotografie nebo videa, je třeba použít microSD kartu (není součástí). Vložte kartu microSD do otvoru pro microSD kartu **A** .

 Použijte kartu microSD s rychlostní alespoň třídy 10 a maximální kapacitou 128 GB.

 Před použitím microSD kartu naformátujte.

 Formátování karty microSD odstraní z karty veškeré soubory. Před formátováním karty microSD si nezapomeňte zálohovat všechny soubory, které si přejete zachovat.

## Nabíjení baterie (obrázek C)

**i** Výrobek je dodáván s částečně nabitou baterií. Pro dosažení optimální životnosti baterie doporučujeme před prvním použitím výrobku baterii plně nabít.

Kameru lze nabíjet z libovolného USB konektoru pomocí dodaného kabelu s konektorem USB-C **A19**. Kameru lze nabíjet i ve chvíli, kdy pořizuje videozáznam. Plné nabití baterie zabere zhruba 3 hodiny.

**i** LED ukazatel nabíjení **A6** se rozsvítí červeně, což značí, že se výrobek nabíjí.

## Připojení výrobku k příslušenství

Vložte výrobek do voděodolného pouzdra **A16**.

**A** Ujistěte se, že je voděodolné pouzdro kompletně uzavřené a těsnění je na svém místě.

**i** Výrobek není bez voděodolného pouzdra vodotěsný.

Voděodolné pouzdro **A16** lze připevnit pomocí dodaného příslušenství na oblečení, vybavení, přílbu apod.

**i** Vždy se ujistěte, že upevnění dobře drží.

**i** Ujistěte se, že kamera neomezuje váš pohyb, rozhled či nepřekáží v obsluze vašeho sportovního vybavení.

## Zapínání/vypínání výrobku

Stiskem tlačítka napájení/režim **A1** a jeho podržením na 3 sekundy výrobek zapnete nebo vypnete.



**i** Když výrobek zapnete, LED ukazatel stavu **A7** se rozsvítí modře.



## Procházení nabídky nastavení

• Stiskem a podržením tlačítka OK **A2** otevřete nabídku nastavení.

V nabídce nastavení:

• Stiskem tlačítka nahoru **A9** a tlačítka dolů **A10** se pohybujete mezi možnostmi.

	Nastavení režimu
	Přehrávání

	Nastavení systému
	Zpět

- Stiskem tlačítka OK **A 2** vyberte a potvrďte požadovanou možnost.
- i** Popis nabídky nastavení najdete v rozšířené příručce online.

## Přepínání mezi režimy

Stiskem tlačítka zap./vyp. / režimu **A 1** přepínáte režimy výrobu. Ikona v levém horním rohu displeje zobrazuje aktuální režim.

Ikona	Režim	Ikona	Režim
	Video		Fotografie
	Zpomalený záběr		Auto
	Smyčka		Dávka
	Časosběr		Časovač

## Pořizování fotografií a videa

V režimu videa stiskem tlačítka OK **A 2** spustíte nebo zastavíte pořizování videozáznamu.

- i** LED ukazatel stavu **A 7** během pořizování záznamu bliká.

V režimu fotografie stiskem tlačítka OK **A 2** pořídíte fotografii.

- i** Stiskem a podržením tlačítka dolů **A 10** přepínáte mezi předním **A 4** a zadním **A 5** displejem.



## Prohlížení fotografií a videa

V režimu přehrávání stiskem tlačítka nahoru **A 9** nebo dolů **A 10** přejděte na následující či předchozí fotografii nebo video.

Stiskem tlačítka OK **A 2** spustíte nebo zastavíte přehrávání videa.

## Přenášení souborů na externí zařízení

Připojte výrobek k zařízení pomocí kabelu USB-C **A 19**. Přeneste soubory, které chcete uložit na své zařízení.

Další možností je vyjmout kartu microSD z otvoru pro kartu microSD **A 13** a vložit ji do čtečky karet, která je připojená k vašemu zařízení.

## Použití s aplikací XDV-PRO

Aplikaci XDV-PRO ve svém mobilním zařízení můžete použít k prohlížení fotografií a videí, k jejich přesunutí do svého mobilního zařízení, k pořizování fotografií a záznamu videa.

**i** Aplikace nejlépe funguje se systémy Android verze 4.1 a vyšší nebo iOS 7 a vyšší.

1. Zapněte výrobek.
2. Stiskem tlačítka nahoru **A 9** zobrazte informace o Wi-Fi.
3. Nainstalujte a otevřete aplikaci XDV-PRO.
4. Vyberte síť Wi-Fi s názvem ACAM71BK-XXXX.
5. Pro připojení zadejte heslo 1234567890.

## Prohlížení fotografií a videa na externím zařízení

Chcete-li zobrazit fotografie a videa na televizoru nebo monitoru bez přenosu souborů:

Možnost 1:

1. Zapojte kabel microHDMI–HDMI do portu micro HDMI **A 14**.

**i** Kabel HDMI není součástí balení.

2. Druhý konec kabelu HDMI zapojte do externího zařízení.

Možnost 2:

1. Zapojte kabel USB-C **A 19** do vstupu USB-C **A 12**.
2. Druhý konec kabelu USB-C zapojte do externího zařízení.
3. Stisknutím tlačítek nahoru a dolů **A 9 10** vyberte režim mass storage.
4. Potvrďte stiskem tlačítka OK **A 2**.

## Výměna baterie (obrázek D)

1. Otevřete kryt baterie **A 8**.
  2. Vybitou nebo poškozenou baterii odstraňte.
  3. Do prostoru pro baterie vložte novou baterii.
- i** Jako náhradní baterie kupujte pouze vhodné baterie z webu společnosti Nedis.
4. Zavřete kryt baterie **A 8**.

## Likvidace



Pro více informací se obraťte na prodejce nebo místní orgány odpovědné za nakládání s odpady.  
Likvidaci tohoto produktu provádějte v příslušné sběrně.  
Nevyhazujte tento výrobek s komunálním odpadem.

## Prohlášení o shodě

Společnost Nedis B.V. coby výrobce prohlašuje, že výrobek ACAM71BK značky Nedis®, vyrobený v Číně, byl přezkoušen v souladu se všemi relevantními normami a nařízeními EK a že všemi zkouškami úspěšně prošel. Patří sem mimo jiné také nařízení RED 2014/53/EU.

Kompletní prohlášení o shodě (a případně bezpečnostní list) můžete najít a stáhnout na adrese:

[nedis.cz/acam71bk#support](https://nedis.cz/acam71bk#support)

RO

Ghid rapid de inițiere

## Camera de acțiune cu ecran dublu

ACAM71BK



Pentru informații suplimentare, consultați manualul extins, disponibil online: [ned.is/acam71bk](https://ned.is/acam71bk)

## Utilizare preconizată

Acest produs este o cameră de acțiune mică și ușoară, care vă permite să înregistrați fotografii și imagini video 4K Ultra HD.

Conectați produsul la aplicația XDV-PRO pentru a vă gestiona fotografiile, înregistrările video și setările.

Acest produs este destinat pentru utilizare în interior și în exterior.

Acest produs este destinat utilizării ca dispozitiv de înregistrare.

Orice modificare a produsului poate avea consecințe pentru siguranța, garanția și funcționarea corectă a produsului.

Acest produs poate fi utilizat de copiii cu vârsta peste 8 ani și de persoanele cu capacități fizice, senzoriale sau mentale reduse sau fără experiență și fără cunoștințe dacă acestea sunt supravegheate sau instruite cu privire la utilizarea produsului într-un mod sigur și înțeleg pericolele implicate. Copii nu trebuie să se joace cu produsul. Curățarea și întreținerea de către utilizator nu trebuie să fie efectuate de copii fără supraveghere.

Produsul nu este destinat utilizării profesionale.

## Piese principale (imagine A)

- |                           |                        |
|---------------------------|------------------------|
| 1 Buton pornire / mod     | 8 Capacul bateriei     |
| 2 Buton OK                | 9 Buton sus            |
| 3 Lentila camerei         | 10 Buton jos           |
| 4 Afișaj față             | 11 Difuzor             |
| 5 Afișaj spate            | 12 Port USB-C          |
| 6 LED indicator încărcare | 13 Fantă card micro SD |
| 7 LED indicator de stare  | 14 Port micro HDMI     |

## Piese suplimentare (nu sunt prezentate în figură)

- |                              |                         |
|------------------------------|-------------------------|
| 15 Baterie                   | 19 Cablu USB-C          |
| 16 Carcasă rezistentă la apă | 20 Suporturi 3M         |
| 17 Accesorii de montare (x6) | 21 Elemente de fixare   |
| 18 Bandaje                   | 22 Cârpă pentru lentile |

## Instrucțiuni de siguranță

### AVERTISMENT

- Asigurați-vă că ați citit complet și că ați înțeles instrucțiunile din acest document înainte de a instala sau utiliza produsul. Păstrați ambalajul și acest document pentru a le consulta ulterior.
- Nu lăsați copiii să se joace cu materialul care a servit la ambalare. Nu lăsați materialul care a servit la ambalare la îndemâna copiilor.
- Folosiți produsul exclusiv conform descrierii din acest manual.
- Nu desfăceți produsul, înăuntru nu există nicio piesă reparabilă de către utilizator.

- Nu folosiți produsul dacă o piesă este deteriorată sau defectă. Înlocuiți imediat produsul deteriorat sau defect.
- Nu lăsați produsul să cadă și evitați ciocnirile elastice.
- Nu expuneți produsul la apă sau umezeală fără a folosi husa impermeabilă.
- Nu utilizați agenți de curățare chimici agresivi pentru a curăța produsul.
- Nu dezamblați, deschideți sau distrugeți bateriile.
- Nu expuneți bateriile la temperaturi ridicate sau incendii. Evitați depozitarea în lumina directă a soarelui.
- În cazul unor scurgeri din elemente, nu lăsați lichidul să intre în contact cu pielea sau ochii. Dacă a existat contact, spălați zona afectată cu cantități mari de apă și apelați la un consult medical.
- Eliminați corect bateria epuizată.
- Apelați la un consult medical imediat în cazul înghițirii unui element sau a unei baterii.
- Utilizarea bateriilor de către copii trebuie să se facă sub supraveghere.
- Cumpărați bateria adecvată de înlocuire exclusiv de pe site-ul Nedis.
- Respectați bornele de încărcare de pe baterie și produs și asigurați utilizarea corectă.
- Când este posibil, scoateți bateria din produs, când acesta nu este în uz.
- Folosiți exclusiv tipurile de baterii recomandate în acest document.
- Celulele secundare și bateriile trebuie încărcate înainte de utilizare. Folosiți întotdeauna încărcătorul corect și consultați instrucțiunile producătorului sau manualul echipamentului pentru instrucțiunile corecte de încărcare.
- Păstrați elementele de baterie și bateriile curate și uscate.
- Nu scurtcircuitați un element de baterie sau o baterie.
- Nu depozitați elementele de baterie sau bateriile în locuri care pot prezenta pericole, de exemplu într-o cutie sau un sertar în care se pot scurtcircuita între ele sau pot fi scurtcircuitate de alte materiale conductoare.
- Păstrați întotdeauna produsul și cardul microSD la distanță de interferențe magnetice puternice.
- Depozitați întotdeauna produsul într-un loc răcoros, uscat și fără praf.
- Scoateți întotdeauna produsul din priză în caz de supraîncălzire.

## Introduceți sau schimbați cardul de memorie (imagine B)

Este necesar un card microSD (nu este inclus) pentru a stoca fotografiile sau înregistrările video. Introduceți cardul microSD în fanta pentru card microSD **A13**.

**i** Utilizați un card de memorie microSD cu o viteză de cel puțin clasa 10 și o capacitate maximă de stocare de 128 GB.

**i** Formatați cardul micro SD înainte de utilizare.

**A** La formatarea cardului microSD se șterg toate fișierele din cardul microSD.

Asigurați-vă că ați făcut copii de rezervă pentru toate fișierele pe care doriți să le păstrați, înainte de formatarea cardului microSD.

## Încărcarea bateriei (imagine C)

**i** Produsul este furnizat cu o baterie parțial încărcată. Pentru a garanta durata optimă de viață a bateriei, încărcați complet bateria înainte de a utiliza produsul prima dată.

Încărcați camera de la orice priză USB folosind cablul USB-C furnizat **A19**.

Camera poate fi încărcată în timp ce înregistrează imagini video. Încărcarea completă a bateriei durează aproximativ 3 ore.

**i** LED-ul indicatorului de încărcare **A6** se aprinde în albastru pentru a arăta că produsul se încarcă

## Conectarea produsului la accesorii

Puneți produsul în husa impermeabilă **A16**.

**A** Asigurați-vă că carcasa impermeabilă este complet închisă și că garnitura este la locul ei.

**i** Produsul nu este impermeabil fără husa impermeabilă.

Husa impermeabilă **A16** poate fi prevăzută cu accesoriile de montare furnizate pentru îmbrăcăminte, echipament, cască, etc.

**i** Asigurați-vă că fixarea este sigură.

**i** Asigurați-vă că aparatul nu vă împiedică mișcarea, vizualizarea sau utilizarea echipamentului.

## Pornirea sau oprirea produsului

Țineți apăsat butonul de pornire / mod **A1** timp de 3 secunde pentru a porni sau a opri produsul.





**i** LED-ul indicatorului de stare **A7** se aprinde în albastru pentru a arăta că produsul este pornit.

## Navigarea în meniul de setări

- Țineți apăsat butonul OK **A 2** pentru a accesa meniul de setări.

În meniul de setări:

- Apăsați butonul sus **A 9** și butonul jos **A 10** pentru a trece de la o opțiune la alta.





	Setări mod
	Citire înregistrări
	Setări sistem
	Înapoi



- Apăsați butonul OK **A 2** pentru a selecta sau a confirma opțiunea selectată.
- i** Pentru descrierea meniului de setări, consultați manualul extins, disponibil online.

## Comutarea între moduri

Apăsați butonul de pornire/mod **A 1** pentru a comuta între modurile aferente produsului.

Pictograma din colțul stânga sus al afișajului indică modul curent.

Pictogramă	Modul	Pictogramă	Modul
	Video		Fotografiere
	Înregistrare cu încetinitorul		Automat

	Bucălă		În rafală
	Interval de timp		Temporizator

## Înregistrați fotografii și imagini video

În modul înregistrare video, apăsați butonul OK **A 2** pentru a porni sau opri înregistrarea video.

**i** LED-ul indicator de stare **A 7** clipește în timpul unei înregistrări.

În modul foto, apăsați butonul OK **A 2** pentru a face o fotografie.

**i** Țineți apăsat butonul de defilare în jos **A 10** pentru a comuta între afișaj față **A 4** și afișaj spate **A 5**.

## Vizualizați fotografii și imagini video

În modul redare, apăsați butonul sus **A 9** sau butonul jos **A 10** pentru a merge la următoarea sau anterioara fotografie sau înregistrare video.

Apăsați butonul OK **A 2** pentru a reda și a opri înregistrările video.

## Transferul fișierelor la un dispozitiv extern

Conectați produsul la dispozitiv cu cablul USB-C **A 19**. Transferați fișierele pe care doriți să le înregistrați pe dispozitiv.

Ca alternativă, scoateți cardul microSD din fanta cardului microSD **A 13** și introduceți cardul microSD într-un cititor de card care este conectat la dispozitivul dumneavoastră.

## Utilizare cu aplicația XDV-PRO

Folosii aplicația XDV-PRO pe un dispozitiv mobil pentru a vedea fotografiile și înregistrările video, a le transfera pe dispozitivul mobil, a face fotografii și înregistrări video.

**i** Aplicația funcționează cel mai bine cu iPhone iOS 7 sau Android 4.1 și versiune ulterioară.

1. Porniți produsul.
2. Apăsați butonul de defilare în sus **A 9** pentru a afișa informații Wi-Fi.
3. Instalați și deschideți aplicația XDV-PRO.
4. Selectați rețeaua Wi-Fi ACAM71BK-XXXX.
5. Introduceți parola 1234567890 pentru a vă conecta.

## Vedeți fotografiile și imaginile video pe un dispozitiv extern

Pentru a vedea fotografiile și înregistrările video pe un TV sau un monitor fără a transfera niciun fișier:

Opțiunea 1:

1. Conectați un cablu HDMI - HDMI în portul Micro HDMI **A14**.
- i** Cablul HDMI nu este inclus.
2. Conectați celălalt capăt al cablului HDMI în dispozitivul extern.

Opțiunea 2:

1. Conectați cablul USB-C **A19** în portul USB-C **A12**.
2. Conectați celălalt capăt al cablului USB-C în dispozitivul extern.
3. Apăsați butoanele sus și jos **A9** **A10** pentru a selecta modul de stocare în masă.
4. Apăsați butonul OK **A2** pentru a confirma.

## Înlocuirea bateriei (imagine D)

1. Deschideți capacul bateriei **A8**.
2. Scoateți bateria goală sau defectuoasă.
3. Puneți bateria nouă în compartimentul bateriei.
- i** Cumpărați bateria adecvată de înlocuire exclusiv de pe site-ul Nedis.
4. Închideți capacul bateriei **A8**.

## Eliminare



Pentru mai multe informații, contactați magazinul sau autoritatea locală responsabilă pentru gestionarea deșeurilor.

Produsul a fost creat pentru colectare separată la un punct de colectare adecvat. Nu eliminați produsul odată cu deșeurile menajere.



## **Declarație de conformitate**

Noi, Nedis B.V., declarăm, în calitate de producător, că produsul ACAM71BK de la marca noastră Nedis®, fabricat în China, a fost testat în conformitate cu toate standardele CE și reglementările relevante și că toate testele au fost trecute cu succes. Aceasta include, dar nu se limitează la directiva RED 2014/53/UE.

Declarația de conformitate completă (și fișa tehnică de securitate, dacă este cazul) pot fi găsite și descărcate prin intermediul:

*[nedis.ro/acam71bk#support](https://nedis.ro/acam71bk#support)*





**Nedis BV**

De Tweeling 28, 5215 MC 's-Hertogenbosch – The Netherlands  
service@nedis.com