

nedis

Dual Screen Action cam
to capture action in 1080p HD

ACAM31BK

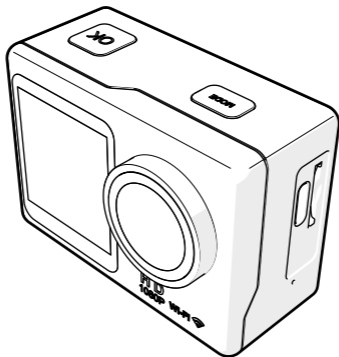

ned.is/acam31bk

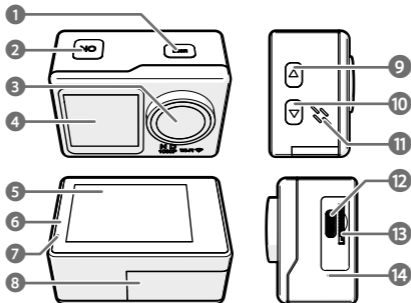
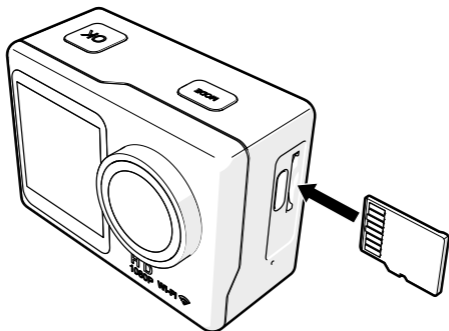

EN	Quick start guide	5
DE	Kurzanleitung	10
FR	Guide de démarrage rapide	16
NL	Snelstartgids	22
IT	Guida rapida all'avvio	28
ES	Guía de inicio rápido	34
PT	Guia de iniciação rápida	39
SV	Snabbstartsguide	45
FI	Pika-aloitusopas	51
NO	Hurtigguide	56
DA	Vejledning til hurtig start	61
HU	Gyors beüzemelési útmutató	67
PL	Przewodnik Szybki start	72
EL	Οδηγός γρήγορης εκκίνησης	78
SK	Rýchly návod	84
CS	Rychlý návod	90
RO	Ghid rapid de inițiere	95

A**B**

C

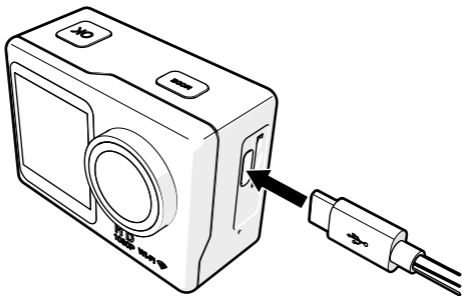

D

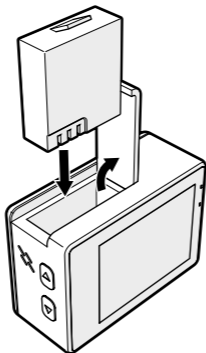

Dual Screen Action cam

ACAM31BK



For more information see the extended manual online: ned.is/acam31bk

Intended use

The Nedis ACAM31BK is a small and lightweight action camera that enables you to make HD images and video.

Connect the product to the GoPlus Cam app to manage your photos, videos, and settings.

This product is intended for indoor and outdoor use.

This product is intended as a recording device.

Any modification of the product may have consequences for safety, warranty and proper functioning.

This product can be used by children aged from 8 years and above and persons with reduced physical, sensory or mental capabilities or lack of experience and knowledge if they have been given supervision or instruction concerning use of the product in a safe way and understand the hazards involved. Children shall not play with the product. Cleaning and user maintenance shall not be done by children without supervision.

This product is not intended for professional use.

Main parts (image A)

- | | |
|--------------------------|----------------------|
| 1 Power / Mode button | 8 Battery cover |
| 2 OK button | 9 Up button |
| 3 Camera lens | 10 Down button |
| 4 Front display | 11 Speaker |
| 5 Back display | 12 USB-C port |
| 6 Status indicator LED | 13 MicroSD card slot |
| 7 Charging indicator LED | 14 Microphone |

Additional parts (not shown in illustration)

- | | |
|------------------------------|----------------|
| 15 Battery | 18 Bandages |
| 16 Waterproof housing | 19 USB-C cable |
| 17 Mounting accessories (x5) | 20 3M mats |

Safety instructions

WARNING

- Ensure you have fully read and understood the instructions in this document before you install or use the product. Keep the packaging and this document for future reference.
- Do not let children play with the packaging material. Always keep the packaging material out of the reach of children.
- Only use the product as described in this manual.
- Do not open the product, there are no user serviceable parts inside.
- Do not use the product if a part is damaged or defective. Replace a damaged or defective product immediately.
- Do not drop the product and avoid bumping.
- Do not expose the product to water or moisture without using the waterproof housing.
- Do not expose the product to water, rain, moisture, or high humidity.
- Do not use aggressive chemical cleaning agents when cleaning the product.
- Do not dismantle, open or shred batteries.
- Do not expose batteries to heat or fire. Avoid storage in direct sunlight.
- In the event of a cell leaking, do not allow the liquid to come in contact with the skin or eyes. If contact has been made, wash the affected area with copious amounts of water and seek medical advice.
- Properly dispose of the empty battery.
- Seek medical advice immediately if a cell or a battery has been swallowed.
- Battery usage by children should be supervised.
- Only purchase the appropriate replacement battery from the Nedis website.
- Observe the charging terminals on the battery and the product and ensure correct use.
- When possible, remove the battery from the product when not in use.
- Only use the battery type(s) recommended in this document.
- Secondary cells and batteries need to be charged before use. Always use the correct charger and refer to the manufacturer's instructions or equipment manual for proper charging instructions.
- Keep cells and batteries clean and dry.
- Do not short-circuit a cell or battery.
- Do not store cells or batteries haphazardly in a box or drawer where they may short-circuit each other or be short-circuited by conductive materials.
- Always keep the product and the microSD card away from strong magnetic interference.

- Always store the product in a cool, dry and dust free place.
- Always unplug the product in case of overheating.

A microSD card (not included) is required to store pictures or videos. Insert the microSD card into the microSD card slot **A13**.

i Use a microSD, microSDHC or microSDXC memory card with a storage capacity of 4-32 GB.

i Use a microSD card with at least a class 10 speed rating.

i Format the microSD card before use.

A Formatting the microSD card will remove all files from the microSD card. Make sure to back up all files you want to keep before formatting the microSD card.

Charging the battery (image C)

i The product is delivered with a partially charged battery. For optimal battery life, fully charge the battery before using the product for the first time.

Charge the camera from any USB outlet with the supplied USB-C cable **A19**. Fully charging the battery takes about 3.5 hours.

i The charging indicator LEDs **A7** lights up to indicate that the product is charging.

Attaching the product to the accessories

Insert the product into the waterproof housing **A16**.

A Make sure the waterproof housing is completely closed and the gasket is in place.

i The product is not waterproof without the waterproof housing.

The waterproof housing **A16** can be fitted with the supplied mounting accessories to your clothing, action gear, helmet, etc.

i Make sure the attachment is secure.

i Make sure the camera does not impede your movement, view, or operation of your action gear.





Switching the product on/off

Press and hold the power / mode button **A1** for 2 seconds to switch the product on or off.

i The status indicator LED **A6** lights up blue when the product is switched on.

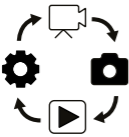
Switching between modes

Press the power / mode button **A 1** to switch between the modes of the product.

		Video mode
		Photo mode
		Playback
		Setup

Record pictures and video images

In video mode, press the OK button **A 2** to start or stop recording a video.

- i** A yellow dot flashes on the screen while recording.
- i** This camera automatically stops recording when the battery is low. Your video is automatically saved before the camera powers off.

In picture mode, press the OK button **A 2** to take a picture.

- i** Press and hold the down button **A 10** to switch between the front display **A 4** and back display **A 5**.

View pictures and video images

In playback mode, press the up button **A 9** or down button **A 10** to go to the next or previous picture or video.

Press the OK button **A 2** to play and stop videos.

Settings menu navigation

- Press the up button **A 9** and the down button **A 10** to navigate between the options.
- Press the OK button **A 2** to select and confirm the desired option.
- i** For a description of the settings menu, consult the extended manual online.

Transfer files to external device

Connect the product to your device with the USB-C cable **A 19**. Transfer the files you want to save to your device.

Alternatively, remove the microSD card from the microSD card slot **A 13** and insert the microSD card into a card reader that is connected to your device.

Use with GoPlus Cam App

Use the GoPlus Cam App on your mobile device to review images and videos, transfer them to your mobile device, take pictures, record video, toggle picture and video modes and change settings.

- i** The app works best with Android or iPhone IOS 9 or up.
- 1. Switch on the product.
- 2. In photo or video mode, press and hold the up button **A 9** to display the Wi-Fi SSID and password.
- 3. Install and open the GoPlus App.
- 4. Select Wi-Fi network ACAM31BK followed by a series of numbers.
- 5. Enter the password 1234567890 to connect.

View pictures and video images on external device

To view the pictures and video images on a TV or monitor without transferring any files:

- 1. Plug the USB-C cable **A 19** into the USB-C input **A 12**.
- 2. Plug the other end of the USB-C cable into the external device.
- 3. Press the up and down buttons **A 9 10** to select the USB mode.
- 4. Press the OK button **A 2** to confirm.

Replacing the battery (image D)

- 1. Open the battery cover **A 8**.
- 2. Remove the empty or damaged battery.
- 3. Place the new battery in the battery compartment.
- i** Only purchase the appropriate replacement battery from the Nedis website.
- 4. Close the battery cover **A 8**.

Disposal



For more information, contact the retailer or the local authority responsible for the waste management.

The product is designated for separate collection at an appropriate collection point. Do not dispose of the product with household waste.

Declaration of Conformity

We, Nedis B.V. declare as manufacturer that the product ACAM31BK from our brand Nedis®, produced in China, has been tested according to all relevant CE standards and regulations and that all tests have been passed successfully. This includes, but is not limited to the RED 2014/53/EU regulation.

The complete Declaration of Conformity (and the safety datasheet if applicable) can be found and downloaded via:

nedis.com/acam31bk#support

DE

Kurzanleitung

Dual-Screen-Actionkamera

ACAM31BK



Weitere Informationen finden Sie in der erweiterten Anleitung online:
ned.is/acam31bk

Bestimmungsgemäße Verwendung

Die Nedis ACAM31BK ist eine kleine und leichte Actionkamera, die Ihnen die Aufnahme von HD Bildern und Videos ermöglicht.

Verbinden Sie das Produkt mit der GoPlus Cam-App, um Ihre Fotos, Videos und Einstellungen zu verwalten.

Dieses Produkt ist zur Verwendung drinnen und draußen gedacht.

Dieses Produkt ist zur Verwendung als Aufnahmegerät gedacht.

Jegliche Modifikation des Produkts kann Folgen für die Sicherheit, Garantie und ordnungsgemäße Funktionalität haben.

Kinder ab dem achten Lebensjahr und Personen mit eingeschränkten körperlichen, sensorischen oder geistigen Fähigkeiten oder ohne ausreichende Erfahrung und Kenntnis dürfen dieses Produkt nur dann verwenden, wenn sie beaufsichtigt werden oder in die sichere Benutzung des Produkts eingewiesen wurden und die bestehenden Gefahren verstehen. Kinder dürfen nicht mit dem Produkt spielen. Reinigung und Wartung durch den Benutzer dürfen nicht von unbeaufsichtigten Kindern durchgeführt werden.

Dieses Produkt ist nicht für den professionellen Einsatz gedacht.

Hauptbestandteile (Abbildung A)

- | | | | |
|---|----------------------|----|-----------------------------|
| 1 | Power / Mode Taste | 8 | Batterieabdeckung |
| 2 | OK-Taste | 9 | Hoch-Taste |
| 3 | Kameraobjektiv | 10 | Runter-Taste |
| 4 | Vorderes Display | 11 | Lautsprecher |
| 5 | Rückseitiges Display | 12 | USB-C Anschluss |
| 6 | Statusanzeige-LED | 13 | Einschub für Micro-SD-Karte |
| 7 | Ladeanzeige-LED | 14 | Mikrofon |

Zusätzliche Teile (nicht abgebildet)

- | | | | |
|----|--------------------------|----|-------------|
| 15 | Batterie | 18 | Bandagen |
| 16 | Wasserdichtes Gehäuse | 19 | USB-C-Kabel |
| 17 | Befestigungszubehör (x5) | 20 | 3M Matten |

Sicherheitshinweise



WARNUNG

- Vergewissern Sie sich, dass Sie die Anweisungen in diesem Dokument vollständig gelesen und verstanden haben, bevor Sie das Produkt installieren oder verwenden. Heben Sie die Verpackung und dieses Dokument zum späteren Nachschlagen auf.
- Lassen Sie Kinder nicht mit dem Verpackungsmaterial spielen. Halten Sie das Verpackungsmaterial stets außer Reichweite von Kindern.
- Verwenden Sie das Produkt nur wie in dieser Anleitung beschrieben.
- Öffnen Sie das Produkt nicht. Es befinden sich keine vom Benutzer zu wartenden Teile im Inneren.
- Verwenden Sie das Produkt nicht, wenn ein Teil beschädigt ist oder es einen Mangel aufweist. Ersetzen Sie ein beschädigtes oder defektes Produkt unverzüglich.
- Lassen Sie das Produkt nicht herunterfallen und vermeiden Sie Kollisionen.
- Setzen Sie das Produkt ohne das wasserdichte Gehäuse keinem Wasser oder Feuchtigkeit aus.
- Setzen Sie das Produkt nicht Wasser, Regen, Feuchtigkeit oder hoher Luftfeuchtigkeit aus.
- Verwenden Sie zur Reinigung des Produkts keine aggressiven chemischen Reinigungsmittel.
- Batterien dürfen nicht zerlegt, geöffnet oder geschreddert werden.
- Setzen Sie Batterien nicht Hitze oder Feuer aus. Vermeiden Sie die Lagerung in direktem Sonnenlicht.

- Im Falle eines Auslaufens der Batterie darf die Flüssigkeit keinesfalls mit der Haut oder den Augen in Kontakt kommen. Sollte es dennoch zu Kontakt kommen, waschen Sie den betroffenen Bereich mit reichlich Wasser ab und holen Sie ärztlichen Rat ein.
- Entsorgen Sie die leere Batterie ordnungsgemäß.
- Holen Sie bei Verschlucken von einer Zelle oder Batterie sofort ärztlichen Rat ein.
- Die Verwendung von Batterien durch Kinder sollte beaufsichtigt werden.
- Kaufen Sie nur die passende Ersatzbatterie von der Nedis Webseite.
- Beachten Sie die Ladeanschlüsse an der Batterie und am Produkt, um eine korrekte Verwendung sicherzustellen.
- Nehmen Sie die Batterie nach Möglichkeit aus dem Produkt heraus, wenn Sie es nicht verwenden.
- Verwenden Sie ausschließlich den/die in diesem Dokument beschriebenen Batterietyp(en).
- Sekundärzellen und -batterien müssen vor der Verwendung aufgeladen werden. Verwenden Sie immer das richtige Ladegerät und beachten Sie die Anweisungen des Herstellers oder das Handbuch des Geräts für die entsprechenden Ladeanweisungen.
- Halten Sie Zellen und Batterien sauber und trocken.
- Schliessen Sie keinesfalls einen Akku oder eine Batterie kurz.
- Bewahren Sie Zellen oder Batterien nicht unachtsam in einer Kiste oder Schublade auf, wo sie sich gegenseitig kurzschliessen oder durch leitende Materialien kurzgeschlossen werden können.
- Halten Sie das Produkt und die microSD-Karte von starken Magnetfeldern fern.
- Lagern Sie das Produkt an einem kühlen, trockenen und staubfreien Ort.
- Ziehen Sie im Fall einer Überhitzung immer den Stecker.

Einlegen oder Wechseln der Speicherkarte (Abbildung B)

Eine microSD-Karte (nicht im Lieferumfang enthalten) ist erforderlich, um Bilder oder Videos zu speichern. Setzen Sie die microSD-Karte in den microSD-Karteneinschub **A**  ein.

-  Verwenden Sie eine microSD-, microSDHC- oder microSDXC-Speicherkarte mit einer Speicherkapazität von 4-32 GB.
-  Verwenden Sie eine microSD-Karte mit einer Mindestgeschwindigkeit der Klasse 10.

i Formatieren Sie die microSD-Karte vor der Verwendung.

A Das Formatieren der microSD-Karte löscht alle Dateien von der microSD-Karte. Beachten Sie, dass Sie alle Dateien sichern, die Sie behalten möchten, bevor Sie die microSD-Karte formatieren.

Aufladen der Batterie (Abbildung C)

i Das Produkt wird mit einem teilweise geladenen Akku geliefert. Laden Sie den Akku vollständig auf, bevor Sie das Produkt zum ersten Mal verwenden. Laden Sie die Kamera an einem beliebigen USB-Stromanschluss mit dem mitgelieferten USB-C-Kabel **A19**. Eine vollständige Aufladung der Batterie dauert ca. 3,5 Stunden.

i Die Ladeanzeige-LEDs **A7** leuchtet auf, um anzuzeigen, dass das Produkt lädt.

Montieren des Produkts auf dem Zubehör

Setzen Sie das Produkt in das wasserdichte Gehäuse **A16** ein.

A Stellen Sie sicher, dass das wasserdichte Gehäuse vollständig geschlossen und die Dichtung korrekt eingesetzt ist.

i Ohne das wasserdichte Gehäuse ist das Produkt nicht wasserdicht.

Das wasserdichte Gehäuse **A16** kann mithilfe des mitgelieferten Befestigungszubehörs an Ihrer Kleidung, Aktivausrüstung, Helmen usw. befestigt werden.

i Stellen Sie sicher, dass das Zubehör sicher befestigt ist.

i Stellen Sie sicher, dass die Kamera Ihre Bewegungsfreiheit, Sicht oder die Bedienbarkeit ihrer Aktivausrüstung nicht behindert.

Ein-/Ausschalten des Produkts

Halten Sie die Ein/Aus-/Modus-Taste **A1** 2 Sekunden lang gedrückt, um das Produkt ein- oder auszuschalten.

i Die Statusanzeige-LED **A6** leuchtet blau, um anzuzeigen, dass das Produkt eingeschaltet ist.

Umschalten zwischen den Modi

Drücken Sie die Ein/Aus / Modus-Taste **A1**, um zwischen den Modi des Produkts umzuschalten.

		Videomodus
		Fotomodus
		Wiedergabe
		Einrichtung

Aufzeichnen von Bildern und Videos

Drücken Sie im Videomodus die OK-Taste **A 2**, um eine Videoaufnahme zu starten oder zu stoppen.

- i** Während der Aufnahme blinkt ein gelber Punkt auf dem Bildschirm.
- i** Diese Kamera stoppt die Aufnahme automatisch, wenn der Akku leer ist. Ihr Video wird automatisch gespeichert, bevor sich die Kamera ausschaltet.

Drücken Sie im Fotomodus die OK-Taste **A 2**, um ein Foto aufzunehmen.

- i** Halten Sie die Runter-Taste **A 10** gedrückt, um zwischen dem vorderen Display **A 4** und dem rückseitigen Display **A 5**.

Anzeigen von Fotos und Videos

Drücken Sie im Wiedergabemodus die Hoch- **A 9** oder Runter-Taste **A 10**, um zum nächsten oder vorherigen Foto oder Video zu gelangen.

Drücken Sie die OK-Taste **A 2**, um Videos wiederzugeben und zu stoppen.

Einstellungsmenü Navigation

- Drücken Sie die Hoch-Taste **A 9** und die Runter-Taste **A 10**, um zwischen den Optionen zu wechseln.
- Drücken Sie die OK-Taste **A 2**, um die gewünschte Einstellung auszuwählen oder zu bestätigen.
- i** Für eine Beschreibung des Einstellungsmenüs beachten Sie die erweiterte Anleitung online.

Übertragen der Dateien auf ein externes Gerät

Verbinden Sie das Produkt mit dem USB-C-Kabel **A 19** mit Ihrem Gerät.

Übertragen Sie die Dateien, die Sie auf Ihrem Gerät speichern wollen.

Alternativ können Sie auch die microSD-Karte aus dem microSD-Karteneinschub **A 13** entnehmen und die microSD-Karte in ein Kartenlesegerät stecken, welches mit Ihrem Gerät verbunden ist.

Verwendung mit GoPlus Cam-App

Verwenden Sie die GoPlus Cam-App auf Ihrem Smartphone, um Fotos und Videos anzusehen, auf Ihr mobiles Gerät zu übertragen, Fotos aufzunehmen, Videos aufzuzeichnen, zwischen Foto- und Videomodus umzuschalten sowie Einstellungen zu ändern.

1. Die App funktioniert am besten mit Android oder iPhone OS 9 und höher.
1. Schalten Sie das Produkt ein.
2. Halten Sie im Foto- oder Videomodus die Hoch-Taste **A 9** gedrückt, um die WLAN-SSID und das -Kennwort anzuzeigen.
3. Installieren und öffnen Sie die GoPlus-App.
4. Wählen Sie das WLAN-Netzwerk ACAM31BK gefolgt von einer Zahlenreihe.
5. Geben Sie das Kennwort 1234567890 ein, um sich zu verbinden.

Ansehen von Bildern und Videos auf einem externen Gerät

Um Bilder und Videos auf einem Fernseher oder einem Monitor anzusehen, ohne die Dateien zu übertragen:

1. Stecken Sie das USB-C-Kabel **A 19** in den USB-C-Eingang **A 12**.
2. Verbinden Sie das andere Ende des USB-C-Kabels mit dem externen Gerät.
3. Drücken Sie die Auf- und Ab-Tasten **A 9 10**, um den USB-Modus auszuwählen.
4. Drücken Sie die OK-Taste **A 2** zur Bestätigung.

Austauschen der Batterie (Abbildung D)

1. Öffnen Sie die Batterieabdeckung **A 8**.
 2. Entnehmen Sie die leere oder beschädigte Batterie.
 3. Setzen Sie die neue Batterie in das Batteriefach.
- i** Kaufen Sie nur die passende Ersatzbatterie von der Nedis Webseite.
4. Schliessen Sie die Batterieabdeckung **A 8**.

Entsorgung



Weitere Informationen erhalten Sie beim Verkäufer oder der für die Abfallwirtschaft verantwortlichen örtlichen Behörde.

Dieses Produkt muss an einer entsprechenden Sammelstelle zur Entsorgung abgegeben werden. Entsorgen Sie das Produkt nicht mit dem Haushaltsabfall.

Konformitätserklärung

Wir, Nedis B.V., erklären als Hersteller, dass das Produkt ACAM31BK unserer Marke Nedis®, produziert in China, nach allen geltenden CE-Standards und Vorschriften getestet wurde und alle diese Tests erfolgreich bestanden hat. Dies gilt unter anderem auch für die Richtlinie RED 2014/53/EU.

Die vollständige Konformitätserklärung (und das Sicherheitsdatenblatt, falls zutreffend) steht zum Download zur Verfügung unter:

nedis.de/acam31bk#support

FR

Guide de démarrage rapide

Caméra d'action à double écran

ACAM31BK



Pour plus d'informations, consultez le manuel détaillé en ligne :
ned.is/acam31bk

Utilisation prévue

La ACAM31BK Nedis est une caméra d'action petite et légère qui vous permet de créer des images et des vidéos HD.

Connectez le produit à l'application GoPlus Cam pour gérer vos photos, vidéos et paramètres.

Le produit est prévu pour un usage intérieur et extérieur.

Ce produit est destiné à être un dispositif d'enregistrement.

Toute modification du produit peut avoir des conséquences sur la sécurité, la garantie et le bon fonctionnement.

Ce produit peut être utilisé par des enfants âgés de 8 ans et plus ainsi que des personnes ayant des capacités physiques, sensorielles ou mentales réduites ou manquant d'expérience et de connaissances s'ils sont supervisés ou ont reçu des instructions sur l'utilisation du produit en toute sécurité et comprennent les dangers impliqués. Les enfants ne doivent pas jouer avec le produit. Le nettoyage et la maintenance ne doivent pas être effectués par des enfants sans surveillance.

Ce produit n'est pas destiné à un usage professionnel.

Pièces principales (image A)

- | | | | |
|---|-----------------------|----|---------------------------------|
| 1 | Bouton Power / Mode | 8 | Couvercle des piles |
| 2 | Bouton OK | 9 | Bouton haut |
| 3 | Objectif de la caméra | 10 | Bouton Bas |
| 4 | Affichage avant | 11 | Haut-parleur |
| 5 | Affichage arrière | 12 | Port USB-C |
| 6 | Voyant LED d'état | 13 | Emplacement pour carte micro SD |
| 7 | Voyant LED de charge | 14 | Microphone |

Pièces supplémentaires (non illustrées)

- | | | | |
|----|-----------------------------|----|-------------|
| 15 | Batterie | 18 | Bandages |
| 16 | Boîtier étanche | 19 | Câble USB-C |
| 17 | Accessoires de montage (x5) | 20 | Tapis 3M |

Consignes de sécurité





AVERTISSEMENT

- Assurez-vous d'avoir entièrement lu et compris les instructions de ce document avant d'installer ou d'utiliser le produit. Conservez l'emballage et le présent document pour référence ultérieure.
- Ne pas laisser d'enfants jouer avec les matériaux d'emballage. Toujours tenir les matériaux d'emballage hors de portée des enfants.
- Utilisez le produit uniquement comme décrit dans le présent manuel.
- N'ouvrez pas le produit, il ne contient aucune pièce réparable par l'utilisateur.
- Ne pas utiliser le produit si une pièce est endommagée ou défectueuse. Remplacez immédiatement un produit endommagé ou défectueux.
- Ne pas laisser tomber le produit et éviter de le cogner.
- N'exposez pas le produit à l'eau ou à l'humidité sans utiliser le boîtier étanche.
- Ne pas exposer le produit à l'eau, à la pluie, à la moiteur ou à une humidité élevée.
- Ne pas utiliser de produits de nettoyage chimiques agressifs lors du nettoyage du produit.
- Ne pas démonter, ouvrir ou déchiqeter les batteries.
- Ne pas exposer les batteries à la chaleur ou au feu. Évitez tout stockage à la lumière directe du soleil.
- En cas de fuite d'une pile, ne pas laisser le liquide entrer en contact avec la peau ou les yeux. En cas de contact, lavez la zone touchée à grande eau et consultez un médecin.

- Éliminez convenablement la batterie usagée.
- En cas d'ingestion d'une pile-bouton ou autre batterie, consultez un médecin immédiatement.
- L'utilisation de la batterie par des enfants doit être surveillée.
- Achetez la batterie de remplacement appropriée uniquement sur le site Web de Nedis.
- Respectez les bornes de charge sur la batterie et le produit afin d'assurer une utilisation correcte.
- Si possible, retirez la batterie du produit lorsqu'il n'est pas utilisé.
- Utilisez le(s) type(s) de pile recommandé(s) dans le présent document.
- Les piles et batteries secondaires doivent être chargées avant utilisation. Utilisez toujours le chargeur approprié et reportez-vous aux instructions du fabricant ou au manuel de l'équipement pour les instructions de charge appropriées.
- Gardez les piles et les batteries propres et sèches.
- Ne pas court-circuiter une pile-bouton ou une autre pile.
- Ne pas stocker les piles ou les batteries au hasard dans une boîte ou un tiroir où elles pourraient se court-circuiter ou être court-circuitées par des matériaux conductifs.
- Gardez toujours le produit et la carte microSD à l'écart des fortes interférences magnétiques.
- Conservez toujours le produit dans un endroit frais, sec et sans poussière.
- Débranchez toujours le produit en cas de surchauffe.

Insérez ou changez la carte mémoire (image B)

Une carte microSD (non incluse) est requise pour stocker des photos ou des vidéos. Insérez la carte microSD dans l'emplacement pour carte microSD **A** .

-  Utilisez une carte mémoire microSD, microSDHC ou microSDXC d'une capacité de stockage de 4 à 32 Go.
-  Utilisez une carte microSD avec un indice de vitesse de classe 10 au minimum.
-  Formatez la carte microSD avant utilisation.
-  **A** Le formatage de la carte microSD supprimera tous les fichiers de la carte microSD. Veillez à sauvegarder tous les fichiers que vous souhaitez conserver avant de formater la carte microSD.

Charger la batterie (image C)

- i Le produit est livré avec une batterie partiellement chargée. Pour une durée de vie optimale de la batterie, chargez complètement la batterie avant d'utiliser le produit pour la première fois.

Chargez la caméra depuis n'importe quelle prise USB à l'aide du câble USB-C fourni **A19**. La charge complète de la batterie prend environ 3,5 heures.

- i Les voyants LED de charge **A7** s'allument pour indiquer que le produit est en cours de charge.

Attacher le produit aux accessoires

Insérez le produit dans le boîtier étanche **A16**.

A Assurez-vous que le boîtier étanche soit complètement fermé et que le joint soit en place.

- i Le produit n'est pas étanche sans le boîtier étanche.

Le boîtier étanche **A16** peut être fixé sur vos vêtements, tenues d'action, casque, etc., avec les accessoires de montage fournis.

- i Assurez-vous que la fixation soit solide.
- i Assurez-vous que la caméra n'entrave pas vos mouvements, votre vision ou le fonctionnement de votre tenue d'action.





Mise sous / hors tension du produit

Appuyez et maintenez le bouton d'alimentation/de mode **A1** pendant 2 secondes pour mettre le produit en marche ou à l'arrêt.

- i Le voyant LED de statut **A6** s'allume en bleu lorsque le produit est en marche.

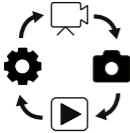
Basculer entre les modes

Appuyez sur le bouton d'alimentation/mode **A1** pour basculer entre les modes du produit.

		Mode vidéo
		Mode photo
		Lecture
		Configuration

Enregistrer des photos et des images vidéo

En mode vidéo, appuyez sur le bouton OK **A 2** pour démarrer ou arrêter un enregistrement vidéo.

- i** Pendant l'enregistrement, un point jaune clignote sur l'écran.
- i** Cette caméra arrête automatiquement l'enregistrement lorsque la batterie est presque déchargée. Votre vidéo est automatiquement enregistrée avant l'arrêt de la caméra.

En mode photo, appuyez sur le bouton OK **A 2** pour prendre une photo.

- i** Appuyez et maintenez le bouton bas **A 10** pour basculer entre l'affichage avant **A 4** et l'affichage arrière **A 5**.

Visionner des photos et des images vidéo

En mode lecture, appuyez sur le bouton haut **A 9** ou le bouton bas **A 10** pour accéder à la photo ou à la vidéo suivante ou précédente.

Appuyez sur le bouton OK **A 2** pour lire et arrêter des vidéos.

Navigation dans le menu paramètres

- Appuyez sur le bouton haut **A 9** et sur le bouton bas **A 10** pour naviguer entre les options.
- Appuyez sur le bouton OK **A 2** pour sélectionner et confirmer l'option désirée.
- i** Pour une description du menu des paramètres, consultez le manuel détaillé en ligne.

Transférez les fichiers sur un périphérique externe

Connectez le produit à votre appareil à l'aide du câble USB-C **A 19**. Transférez les fichiers que vous souhaitez enregistrer sur votre appareil.

Vous pouvez également retirer la carte microSD de l'emplacement pour carte microSD **A 13** et insérer la carte microSD dans un lecteur de carte connecté à votre appareil.

Utilisation avec l'application GoPlus Cam

Utilisez l'application GoPlus Cam sur votre appareil mobile pour revoir des photos et des vidéos, les transférer sur votre appareil mobile, prendre des photos, enregistrer une vidéo, basculer entre les modes photo et vidéo et modifier des paramètres.

- i** L'application fonctionne mieux avec Android ou iPhone iOS version 9 et ultérieure.
- 1. Mettre le produit sous tension.
- 2. En mode photo ou vidéo, appuyez et maintenez le bouton haut **A 9** pour afficher le SSID et le mot de passe Wi-Fi.
- 3. Installez et ouvrez l'application GoPlus.
- 4. Sélectionnez le réseau Wi-Fi ACAM31BK suivi d'une série de chiffres.
- 5. Entrez le mot de passe 1234567890 pour vous connecter.

Visionnez des photos et des images vidéo sur un périphérique externe

Pour afficher les photos et les images vidéo sur un téléviseur ou un moniteur sans transférer de fichiers :

1. Branchez le câble USB-C **A 19** dans l'entrée USB-C **A 12**.
2. Branchez l'autre côté du câble USB-C dans l'appareil externe.
3. Appuyez sur les boutons haut et bas **A 9 10** pour sélectionner le mode USB.
4. Appuyez sur le bouton OK **A 2** pour confirmer.

Remettez la pile (image D)

1. Ouvrez le couvercle de la batterie **A 8**.
2. Sortez la batterie déchargée ou défectueuse.
3. Mettez une batterie neuve dans le compartiment à batterie.
- i** Achetez la batterie de remplacement appropriée uniquement sur le site Web de Nedis.
4. Fermez le couvercle de la pile **A 8**.

Traitement des déchets



Pour plus d'informations, contactez le distributeur ou l'autorité locale responsable de la gestion des déchets.

Le produit doit être jeté séparément des ordures ménagères dans un point de collecte approprié. Ne jetez pas le produit avec les ordures ménagères ordinaires.

Déclaration de conformité

Nous, Nedis B.V., déclarons en tant que fabricant que le produit ACAM31BK de notre marque Nedis®, produit en Chine, a été testé conformément à toutes les normes et réglementations CE en vigueur et que tous les tests ont été réussis. Cela inclut, sans toutefois s'y limiter, la directive RED 2014/53/UE.

La Déclaration de conformité complète (et la fiche de sécurité le cas échéant) peut être trouvée et téléchargée via:
nedis.fr/acam31bk#support

NL

Snelstartgids

Actiecamera met dubbel scherm

ACAM31BK



Zie voor meer informatie de uitgebreide handleiding online:
ned.is/acam31bk

Bedoeld gebruik

De Nedis ACAM31BK is een kleine en lichtgewicht actiecamera waarmee je HD foto's en video's kunt maken.

Koppel het product met de GoPlus Cam-app om uw foto's, video's en instellingen te beheren.

Dit product kan binnen en buiten worden gebruikt.

Dit product is uitsluitend bedoeld als een opnameapparaat.

Elke wijziging van het product kan gevolgen hebben voor de veiligheid, garantie en correcte werking.

Dit product mag worden gebruikt door kinderen van 8 jaar en ouder en personen met een verminderd lichamelijk, zintuiglijk of geestelijk vermogen, of die gebrek aan ervaring of kennis hebben, als iemand die verantwoordelijk is voor hun veiligheid toezicht op hen houdt of hen is uitgelegd hoe het product veilig dient te worden gebruikt en ze begrijpen wat de potentiële risico's zijn. Kinderen mogen niet met het product spelen. De reiniging en het onderhoud door de gebruiker mogen niet worden uitgevoerd door kinderen zonder toezicht.

Dit product is niet bedoeld voor professioneel gebruik.

Belangrijkste onderdelen (afbeelding A)

- | | | | |
|---|----------------------------------|----|---------------------|
| 1 | Power / Mode knop | 8 | Batterijdeksel |
| 2 | OK knop | 9 | Omhoog knop |
| 3 | Cameralens | 10 | Omlaag knop |
| 4 | Voorste scherm | 11 | Luidspreker |
| 5 | Achterste scherm | 12 | USB-C poort |
| 6 | Statusindicatie LED | 13 | Micro SD-kaartsleuf |
| 7 | Led-controlelampjes voor opladen | 14 | Microfoon |

Extra onderdelen (niet afgebeeld)

- | | | | |
|----|-----------------------|----|-------------|
| 15 | Batterij | 18 | Verbanden |
| 16 | Waterdichte behuizing | 19 | USB-C kabel |
| 17 | Montagetoehoren (x5) | 20 | 3M matten |

Veiligheidsvoorschriften

WAARSCHUWING

- Zorg ervoor dat u de instructies in dit document volledig gelezen en begrepen heeft voordat u het product installeert of gebruikt. Bewaar de verpakking en dit document voor toekomstig gebruik.
- Laat kinderen niet met het verpakkingsmateriaal spelen. Houd het verpakkingsmateriaal altijd buiten het bereik van kinderen.
- Gebruik het product alleen zoals beschreven in deze handleiding.
- Open het product niet. Er zitten geen onderdelen in die door de gebruiker te onderhouden zijn.
- Gebruik het product niet als een onderdeel beschadigd of defect is. Vervang een beschadigd of defect product onmiddellijk.
- Laat het product niet vallen en voorkom stoten.
- Stel het product niet bloot aan water of vocht zonder de waterdichte behuizing te gebruiken.
- Stel het product niet bloot aan water, regen, vocht of hoge luchtvochtigheid.
- Gebruik bij het reinigen van het product geen agressieve chemische reinigingsmiddelen.
- Demonteer, open of versnipper batterijen niet.
- De batterijen niet aan hitte of vuur blootstellen. Vermijd opslag in direct zonlicht.

- Als een cel lekt, laat de vloeistof dan niet met de huid of de ogen in contact komen. Als dit toch gebeurt, moet u de vloeistof direct met veel water afspoelen en medische hulp invoeren.
- Gooi de lege batterij op de juiste wijze weg.
- Raadpleeg onmiddellijk een arts als een cel of een batterij ingeslikt is.
- Gebruik van de batterij door kinderen moet onder toezicht staan.
- Koop de juiste vervangende accu uitsluitend op de Nedis-website.
- Let op de oplaadpunten op de accu en het product en zorg voor een juist gebruik.
- Verwijder de batterij indien mogelijk uit het product wanneer het niet in gebruik is.
- Gebruik uitsluitend het (de) in dit document aanbevolen batterijtype(s).
- Secundaire cellen en batterijen moeten voor gebruik worden opgeladen. Gebruik altijd de juiste lader en raadpleeg de instructies van de fabrikant of de handleiding van de apparatuur voor de juiste oplaadinstructies.
- Houd cellen en batterijen schoon en droog.
- Een cel of batterij mag niet kortgesloten worden.
- Bewaar cellen of batterijen niet wanordelijk in een doos of lade waar ze elkaar kunnen kortsluiten of door geleidende metalen kunnen worden kortgesloten.
- Houd het product en de microSD-kaart altijd uit de buurt van sterke magnetische interferentie.
- Bewaar het product altijd op een koele, droge en stofvrije plaats.
- Haal bij oververhitting altijd de stekker uit het stopcontact.

Plaats of vervang de geheugenkaart (afbeelding B)

Er is een microSD-kaart (niet inbegrepen) nodig om foto's of video's op te slaan.

Plaats de microSD-kaart in de microSD-kaartsleuf **A** **B**.

i Gebruik een microSD-, microSDHC- of microSDXC-geheugenkaart met een opslagcapaciteit van 4-32 GB.

i Gebruik een microSD-kaart met een minimale snelheidsklasse van 10.

i Formateer de microSD-kaart voor gebruik.

A Door het formatteren van de microSD-kaart worden alle bestanden van de microSD-kaart verwijderd. Zorg ervoor dat u eerst een back-up maakt van alle bestanden die u wilt bewaren voordat u de microSD-kaart formateert.

De accu laden (afbeelding C)

i Het product wordt geleverd met een gedeeltelijk opgeladen accu. Voor een optimale levensduur van de accu, laadt u de accu eerst volledig op voordat u het product voor het eerst gebruikt.

Laad de camera op via een USB-aansluiting met de meegeleverde USB-C-kabel **A19**. Het volledig opladen van de batterij duurt ongeveer 3,5 uur.

i De laadindicatielampjes **A7** gaan branden om aan te geven dat het product aan het opladen is.

Het product met de accessoires koppelen

Plaats het product in de waterdichte behuizing **A16**.

A Zorg ervoor dat de waterdichte behuizing volledig gesloten is en dat de pakking op zijn plaats zit.

i Zonder de waterdichte behuizing is het product niet waterdicht.

De waterdichte behuizing **A16** kan met de meegeleverde bevestigingsaccessoires aan uw kleding, actieapparatuur, helm, enz. worden bevestigd.

i Zorg ervoor dat het goed bevestigd is.

i Zorg ervoor dat de camera uw beweging, het zicht of de bediening van uw actieapparatuur niet belemmert.





Het product aan- of uitzetten

Houd de aan/uit- / modus-knop **A1** 2 seconden ingedrukt om het apparaat aan of uit te zetten.

i Het status-LED-controlelampje **A6** is blauw om aan te geven dat het product is ingeschakeld.

Schakelen tussen de modi

Druk op de aan/uit-/modus-knop **A1** om het product tussen de modi te laten wisselen.

		Videomodus
		Fotomodus
		Afspelen
		Instellen

Foto's en videobeelden opnemen

Druk in de videomodus op de knop OK **A 2** om de opname van een video te starten of te stoppen.

- i** Tijdens het opnemen knippert er een gele stip op het scherm.
- i** Deze camera stopt automatisch met opnemen als de accu bijna leeg is. Voordat de camera wordt uitgeschakeld, wordt uw video automatisch opgeslagen.

Druk in de beeldmodus op de knop OK **A 2** om een foto te maken.

- i** Houd de omlaag-toets **A 10** ingedrukt om te schakelen tussen het voorste scherm **A 4** en achterste scherm **A 5**.

Foto's en videobeelden bekijken

Druk in de weergavemodus op de omhoog-knop **A 9** of omlaag-knop **A 10** om naar de volgende of vorige foto of video te gaan.

Druk op de knop OK **A 2** om video's af te spelen en te stoppen.

Instellingenmenu navigatie

- Druk op de omhoog-knop **A 9** en de omlaag-knop **A 10** om tussen de opties te navigeren.
- Druk op de knop OK **A 2** om de gewenste optie te kiezen en te bevestigen.
- i** Raadpleeg de uitgebreide handleiding online voor een beschrijving van het instellingenmenu.

Bestanden naar een extern apparaat overbrengen

Sluit het product met behulp van de USB-C-kabel **A 19** aan op uw apparaat. Zet de bestanden die u wilt opslaan op uw apparaat.

U kunt ook de microSD-kaart uit de microSD-kaartsleuf **A 13** halen en de microSD-kaart in een op uw apparaat aangesloten kaartlezer plaatsen.

Gebruik met de GoPlus Cam-app

Gebruik de GoPlus Cam-app om beelden en video's op uw mobiele apparaat te bekijken, naar uw mobiele apparaat over te brengen, foto's te maken, video's op te nemen, tussen beeld- en videomodi te schakelen en instellingen te wijzigen.

- i** De app werkt het beste met Android of iPhone iOS 9 of hoger.
 - Zet het product aan.
 - Houd in de foto- of videomodus, de omhoog-knop **A 9** ingedrukt om het wifi-SSID en -wachtwoord weer te geven.

3. Installeer en open de GoPlus-app.
4. Selecteer het wifi-netwerk ACAM31BK gevolgd door een reeks cijfers.
5. Voer het wachtwoord 1234567890 in om verbinding te maken.

Foto's en videobeelden op een extern apparaat bekijken

Om de foto's en videobeelden op een tv of monitor te bekijken zonder bestanden over te zetten:

1. Steek de USB-C-kabel **A 19** in de USB-C-ingang **A 12**.
2. Steek het andere uiteinde van de USB-C-kabel in het externe apparaat.
3. Druk op de omhoog- en omlaag-knoppen **A 9** **10** om de USB-modus te selecteren.
4. Druk op de OK-knop **A 2** om te bevestigen.

De batterij vervangen (afbeelding D)

1. Open het batterijdeksel **A 8**.
2. Verwijder de lege batterij of beschadigde batterij.
3. Plaats de nieuwe batterij in het batterijvak.
- i** Koop de juiste vervangende accu uitsluitend op de Nedis-website.
4. Sluit het batterijdeksel **A 8**.

Afdanking



Neem voor meer informatie contact op met de detailhandelaar of de lokale overheid die verantwoordelijk is voor het afvalbeheer. Het product is bestemd voor gescheiden inzameling bij een hiertoe aangewezen verzamelpunt. Werp het product niet weg bij het huishoudelijk afval.

Verklaring van overeenstemming

Wij, Nedis B.V. verklaren als fabrikant dat het product ACAM31BK van ons merk Nedis®, geproduceerd in China, is getest conform alle relevante CE-normen en voorschriften en dat alle tests met succes zijn doorstaan. Dit omvat, maar is niet beperkt tot de richtlijn RED 2014/53/EU.

De volledige conformiteitsverklaring (en het blad met veiligheidsgegevens indien van toepassing) kan worden gevonden en gedownload via:

nedis.nl/acam31bk#support

Action cam con doppio schermo

ACAM31BK



Per maggiori informazioni vedere il manuale esteso online: ned.is/acam31bk

Uso previsto

Nedis ACAM31BK è un'action camera leggera e compatta che consente di riprendere immagini e video ad alta definizione.

Collegare il prodotto all'app GoPlus Cam per gestire foto, video e impostazioni.

Questo prodotto è inteso per utilizzo in interni e in esterni.

Questo prodotto è inteso come dispositivo di registrazione.

Eventuali modifiche al prodotto possono comportare conseguenze per la sicurezza, la garanzia e il corretto funzionamento.

Il prodotto può essere utilizzato da bambini che hanno compiuto almeno 8 anni e da persone con capacità fisiche, sensoriali e mentali ridotte o che non dispongono di esperienza e conoscenza in materia solo se monitorati o istruiti sull'uso sicuro del prodotto e solo se in grado di capire i rischi connessi. I bambini non devono giocare con il prodotto. Le operazioni di pulizia e manutenzione non possono essere effettuate da bambini non sorvegliati.

Il prodotto non è inteso per utilizzi professionali.

Parti principali (immagine A)

- | | |
|-------------------------|----------------------------|
| 1 Pulsante Power / Mode | 8 Coperchio della batteria |
| 2 Pulsante OK | 9 Pulsante su |
| 3 Obiettivo telecamera | 10 Pulsante Giù |
| 4 Display anteriore | 11 Altoparlante |
| 5 Display posteriore | 12 Porta USB-C |
| 6 Spia LED di stato | 13 Fessura scheda micro SD |
| 7 Spia LED di ricarica | 14 Microfono |

Parti supplementari (non illustrate)

- | | |
|--------------------------------|-----------------|
| 15 Batteria | 18 Bende |
| 16 Custodia impermeabile | 19 Cavo USB-C |
| 17 Accessori di montaggio (x5) | 20 Tappetini 3M |

Istruzioni di sicurezza

ATTENZIONE

- Assicurarsi di aver letto e compreso pienamente le istruzioni presenti nel documento prima di installare o utilizzare il prodotto. Conservare la confezione e il presente documento per farvi riferimento in futuro.
- Non lasciare che i bambini giochino con i materiali di imballaggio. Tenere sempre i materiali di imballaggio lontano dalla portata dei bambini.
- Utilizzare il prodotto solo come descritto nel presente manuale.
- Non aprire il prodotto: all'interno non sono presenti parti riparabili dall'utente.
- Non utilizzare il prodotto se una parte è danneggiata o difettosa. Sostituire immediatamente un prodotto danneggiato o difettoso.
- Non far cadere il prodotto ed evitare impatti.
- Non esporre il prodotto all'acqua o all'umidità senza l'utilizzo della custodia impermeabile.
- Non esporre il prodotto all'acqua, alla pioggia, all'umidità o all'umidità elevata.
- Non usare detergenti chimici aggressivi durante la pulizia del prodotto.
- Non smontare, aprire o tagliare le batterie.
- Non esporre le batterie al calore o al fuoco. Evitare di conservarle alla luce diretta del sole.
- In caso di perdita di una cella, non lasciare che il liquido venga in contatto con la pelle o con gli occhi. In caso di contatto, lavare l'area in questione con acqua abbondante e rivolgersi a un medico.
- Smaltire la batteria scarica correttamente.
- Rivolgersi immediatamente a un medico in caso di ingestione di un componente o una batteria.
- L'utilizzo della batteria da parte dei bambini deve avvenire solo se sotto la supervisione di un adulto.
- Acquistare esclusivamente batterie sostitutive appropriate dal sito web di Nedis.
- Rispettare i terminali di ricarica presenti sulla batteria e sul prodotto e assicurarsi del corretto utilizzo.
- Quando possibile, estrarre la batteria dal prodotto quando non viene utilizzata.
- Utilizzare il/i tipo/i di batteria consigliato/i nel presente documento.

- Le celle e le batterie secondarie devono essere ricaricate prima dell'uso. Utilizzare sempre il caricabatteria corretto e fare riferimento alle istruzioni del produttore o al manuale dell'apparecchiatura per le istruzioni di ricarica corrette.
- Mantenere le celle e le batterie pulite e asciutte.
- Non cortocircuitare una cella o una batteria.
- Non conservare le celle o le batterie alla rinfusa in una scatola o in un cassetto dove possono creare cortocircuiti fra loro o a causa di materiali conduttivi.
- Tenere sempre il prodotto e la scheda microSD lontano da forti interferenze magnetiche.
- Conservare sempre il prodotto in un luogo fresco, asciutto e privo di polvere.
- Scollegare sempre il prodotto in caso di surriscaldamento.

Inserimento o sostituzione della memory card (immagine B)

Per archiviare immagini o video è necessaria una scheda microSD (non fornita in dotazione). Inserire la scheda microSD nella fessura per schede microSD **A** **B**.

i Usare una scheda di memoria microSD, microSDHC o microSDXC con una capacità di archiviazione di 4-32 GB.

i Usare una scheda microSD con classe di velocità minima 10.

i Formattare la scheda micro SD prima dell'uso.

A La formattazione della scheda microSD rimuoverà tutti i file dalla scheda microSD. Assicurarsi di effettuare il backup di tutti i file che si desidera conservare prima di formattare la scheda microSD.

Ricarica della batteria (immagine C)

i Il prodotto viene fornito con una batteria parzialmente carica. Per una durata ottimale, ricaricare completamente la batteria prima di usare il prodotto per la prima volta.

Ricaricare la telecamera da una qualsiasi presa USB, servendosi del cavo USB-C fornito in dotazione **A** **19**. La batteria richiede circa 3,5 ore per ricaricarsi completamente.

i Le spie LED di ricarica **A** **7** si illuminano per indicare che il prodotto si sta ricaricando.

Come collegare il prodotto agli accessori

Inserire il prodotto nella custodia impermeabile **A16**.

A Accertarsi che la custodia impermeabile sia completamente chiusa e la guarnizione sia al suo posto.

i Il prodotto non è impermeabile senza l'apposita custodia.

La custodia impermeabile **A16** può essere fissata ai propri abiti, all'equipaggiamento, al casco ecc. grazie agli accessori di montaggio forniti in dotazione.

i Assicurarsi che il fissaggio sia ben saldo.

i Assicurarsi che la telecamera non intralci il movimento, la vista o il funzionamento del proprio equipaggiamento.





Accensione/spegnimento del prodotto

Tenere premuto il pulsante Power/Mode **A1** per 2 secondi per accendere o spegnere il prodotto.

i La spia LED di stato **A6** diventa blu quando il prodotto è acceso.

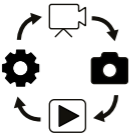
Commutazione fra modalità

Premere il pulsante di accensione/modalità **A1** per passare da una modalità all'altra del prodotto.

		Modalità video
		Modalità foto
		Riproduzione
		Impostazione

Registrazione di immagini e video

In modalità video, premere il pulsante OK **A2** per avviare o interrompere la registrazione di un video.

i Un puntino giallo lampeggerà sullo schermo durante la registrazione.

i La telecamera smette automaticamente di registrare quando la batteria è scarica. Il video verrà automaticamente salvato prima che la telecamera si spenga.

In modalità immagine, premere il pulsante OK **A 2** per acquisire un'immagine.

- i** Tenere premuto il tasto giù **A 10** per passare dal display anteriore **A 4** al display posteriore **A 5**.

Visualizzazione di immagini e riprese video

In modalità riproduzione, premere il tasto su **A 9** o il tasto giù **A 10** per passare all'immagine o al video successivo o precedente.

Premere il pulsante OK **A 2** per riprodurre o interrompere i video.

Navigazione nel menu Impostazioni

- Premere il tasto su **A 9** e il tasto giù **A 10** per spostarsi tra le opzioni.
- Premere il pulsante OK **A 2** per selezionare e confermare l'opzione desiderata.
- i** Per una descrizione del menu delle impostazioni, consultare il manuale esteso online.

Trasferire i file a un dispositivo esterno

Collegare il prodotto al proprio dispositivo utilizzando il cavo USB-C **A 19**.

Trasferire i file che si desidera salvare sul proprio dispositivo.

In alternativa, rimuovere la scheda microSD dalla fessura per schede microSD **A 13** e inserirla in un lettore di schede collegato al proprio dispositivo.

Utilizzo con l'app GoPlus Cam

Utilizzare l'app GoPlus Cam sul proprio dispositivo mobile per rivedere immagini e video, trasferirli sul proprio dispositivo mobile, acquisire immagini, registrare video, alternare fra la modalità immagine e video e modificare le impostazioni.

- i** L'app funziona al meglio con Android o iPhone iOS versione 9 o successiva.
1. Accendere il prodotto.
 2. In modalità foto o video, tenere premuto il pulsante Su **A 9** per visualizzare l'SSID e la password del Wi-Fi.
 3. Installare e aprire l'app GoPlus.
 4. Selezionare la rete Wi-Fi ACAM31BK seguita da una serie di numeri.
 5. Inserire la password 1234567890 per collegarsi.

Visualizzazione di immagini e riprese video su un dispositivo esterno

Per visualizzare le immagini di foto e video su un TV o un monitor senza trasferire nessun file:

1. Inserire il cavo USB-C **A 19** nell'ingresso USB-C **A 12**.
2. Inserire l'altra estremità del cavo USB-C nel dispositivo esterno.
3. Premere i pulsanti Su e Giù **A 9 10** per selezionare la modalità USB.
4. Premere il pulsante OK **A 2** per confermare.

Sostituzione della batteria (immagine D)

1. Aprire il coperchio della batteria **A 8**.
2. Rimuovere la batteria scarica o danneggiata.
3. Inserire la nuova batteria nell'apposito vano.
- i** Acquistare esclusivamente batterie sostitutive appropriate dal sito web di Nedis.
4. Chiudere il coperchio della batteria **A 8**.

Smaltimento



Per maggiori informazioni, contattare il rivenditore o le autorità locali responsabili per la gestione dei rifiuti.

Questo prodotto è soggetto a raccolta differenziata nei punti di raccolta appropriati. Non smaltire il prodotto con i rifiuti domestici.

Dichiarazione di conformità

Noi sottoscritti, Nedis B.V., dichiariamo, in quanto fabbricanti, che il prodotto ACAM31BK con il nostro marchio Nedis®, prodotto in Cina, è stato collaudato ai sensi di tutte le norme e i regolamenti CE pertinenti e che tutti i collaudi sono stati superati con successo. Questo include, senza esclusione alcuna, la normativa RED 2014/53/UE.

La Dichiarazione di conformità completa (e le schede di sicurezza, se applicabili) sono disponibili e possono essere scaricate da:

nedis.it/acam31bk#support

Cámara de acción de doble pantalla

ACAM31BK



Para más información, consulte el manual ampliado en línea:
ned.is/acam31bk

Uso previsto por el fabricante

La Nedis ACAM31BK es una cámara deportiva compacta y ligera que le permite hacer vídeos y fotos HD.

Conecte el producto a la app GoPlus Cam para gestionar sus fotos, vídeos y ajustes.

Este producto está diseñado para uso en interiores y en exteriores.

Este producto está diseñado como dispositivo de grabación.

Cualquier modificación del producto puede tener consecuencias para la seguridad, la garantía y el funcionamiento adecuado.

Este producto lo pueden utilizar niños a partir de 8 años y adultos con capacidades físicas, sensoriales o mentales reducidas o que no tengan experiencia o conocimientos, siempre y cuando se les haya explicado cómo usar el producto de forma segura y los riesgos que implica o se les supervise. Los niños no deben jugar con el producto. Los niños no deben realizar las tareas de limpieza ni mantenimiento sin supervisión.

Este producto no está diseñado para un uso profesional.

Partes principales (imagen A)

- | | |
|-----------------------------------|---------------------------------|
| 1 Botón Power / Mode | 8 Tapa de las pilas |
| 2 Botón OK | 9 Botón arriba |
| 3 Lente de la cámara | 10 Flecha Abajo |
| 4 Pantalla frontal | 11 Altavoz |
| 5 Pantalla trasera | 12 Puerto USB-C |
| 6 Indicador LED de estado | 13 Ranura para tarjeta micro SD |
| 7 Indicador LED de carga en curso | 14 Micrófono |

Piezas adicionales (no se muestran en la ilustración)

- | | |
|-------------------------------|----------------|
| 15 Batería | 18 Cintas |
| 16 Carcasa impermeable | 19 Cable USB-C |
| 17 Accesorios de montaje (x5) | 20 Tapetes 3M |

Instrucciones de seguridad

ADVERTENCIA

- Asegúrese de que ha leído y entendido completamente las instrucciones en este documento antes de instalar o utilizar el producto. Guarde el embalaje y este documento para futuras consultas.
- No permita que los niños jueguen con el material de embalaje. Mantenga el material de embalaje siempre fuera del alcance de los niños.
- Utilice el producto únicamente tal como se describe en este manual.
- No abra el producto, no existen piezas en el interior que puedan ser reparadas por el usuario.
- No use el producto si alguna pieza está dañada o presenta defectos. Sustituya inmediatamente un producto si presenta daños o está defectuoso.
- No deje caer el producto y evite que sufra golpes.
- No exponga el producto al agua ni a la humedad sin utilizar la carcasa impermeable.
- No exponga el producto al agua, a la lluvia o a humedad elevada.
- No utilice productos químicos agresivos para limpiar el producto.
- No desmonte, abra o despedace baterías.
- No exponga las baterías al calor o al fuego. Evite el almacenamiento bajo luz solar directa.
- En el supuesto de una fuga de la pila, no permita que el líquido entre en contacto con la piel o los ojos. Si se ha producido el contacto, lave la zona afectada con agua abundante y consulte a un médico.
- Deseche adecuadamente la pila agotada.
- Busque ayuda médica inmediatamente si alguien se ha tragado una pila o una batería.
- El uso de la batería por los niños debe hacerse bajo supervisión.
- Compre únicamente la batería de recambio adecuada en el sitio web de Nedis.
- Tenga en cuenta los terminales de carga en la batería y el producto y asegúrese de usarlos correctamente.
- Siempre que sea posible, quite la batería del producto cuando no se utilice.
- Utilice solamente el/los tipo(s) de pilas recomendados en este documento.
- Las pilas y baterías secundarias deben cargarse antes de su uso. Utilice siempre el cargador correcto y remítase a las instrucciones del fabricante o al manual del equipo para conocer las instrucciones de carga adecuadas.
- Mantenga la pilas y baterías limpias y secas.

- No cortocircuite una pila o batería.
- No guarde las pilas o baterías de cualquier modo en una caja o bandeja donde se pudieran cortocircuitar entre sí o cortocircuitarse por medio de materiales conductores.
- Mantenga el producto y la tarjeta microSD alejados de interferencias magnéticas fuertes.
- Guarde el producto en un lugar fresco, seco y libre de polvo.
- Desenchufe el producto en caso de sobrecalentamiento.

Cómo insertar o cambiar la tarjeta de memoria (imagen B)

Se requiere una tarjeta microSD (no incluida) para almacenar imágenes o vídeos. Meta la tarjeta microSD en la ranura **A13**.

- i** Utilice una tarjeta de memoria microSD, microSDHC o microSDXC con una capacidad de almacenamiento de 4-32 GB.
- i** Utilice una tarjeta microSD con al menos una velocidad de lectura clase 10.
- i** Antes de usar la tarjeta microSD, formáteela.
- A** Formatear la tarjeta microSD eliminará todos los archivos de la tarjeta microSD. Asegúrese de que ha hecho copia de seguridad de todos los archivos que desee conservar antes de formatear la tarjeta microSD.

Cómo cargar la batería (imagen C)

- i** El producto se entrega con la batería parcialmente cargada. Para una duración óptima de la batería, cárguela completamente antes de utilizar el producto por primera vez.

Cargue la cámara en cualquier enchufe USB con el cable USB-C proporcionado **A19**. La carga completa de la batería tarda unas 3,5 horas.

- i** Los indicadores LED de carga **A7** se iluminan para indicar que el producto se está cargando.

Fijación del producto a los accesorios

Inserte el producto en la carcasa impermeable **A16**.

- A** Asegúrese de que la carcasa impermeable esté completamente cerrada y que la junta esté en su lugar.

- i** El producto no es impermeable sin la carcasa impermeable.

Puede colocar la carcasa impermeable **A16** en su ropa, equipamiento deportivo, casco, etc. mediante el accesorio de montaje suministrado.

- i Asegúrese de que está bien enganchada.
- i Asegúrese de que la cámara no le estorba para moverse, ver o manejar el equipamiento deportivo.

Cómo encender/apagar el producto

Mantenga pulsado el botón de Encendido/Modo **A 1** durante 2 segundos para encender o apagar el producto.

- i El indicador LED de estado **A 6** se ilumina en azul para indicar que el producto está encendido.

Cómo cambiar entre los modos

Pulse el botón de encendido/modo **A 1** para alternar entre los modos del producto.

		Modo Vídeo
		Modo de fotografía
		Reproducir
		Configuración

Hacer fotos y vídeos

En el modo Vídeo, pulse el botón OK **A 2** para iniciar o detener la grabación de vídeo.

- i Mientras se está grabando, parpadea un punto amarillo en la pantalla.
- i Esta cámara deja de grabar automáticamente cuando la batería está baja. El vídeo se guarda automáticamente antes de que la cámara se apague.

En el modo Fotos, pulse el botón OK **A 2** para hacer una foto.

- i Mantenga pulsado el botón **A 10** para alternar entre la pantalla delantera **A 4** y la trasera **A 5**.

Cómo ver fotos o vídeos

En el modo de reproducción, pulse el botón Arriba **A 9** o Abajo **A 10** para ir a la foto o vídeo siguiente o anterior.

Pulse el botón OK **A 2** para reproducir y detener vídeos.

Cómo navegar por el menú Ajustes

- Pulse el botón **A 9** y después el botón Abajo **A 10** para navegar entre las opciones.
- Presione el botón OK **A 2** para seleccionar y confirmar la opción deseada.
- i** Si desea una descripción del menú Ajustes, consulte online el manual ampliado.

Pasar los archivos a un dispositivo externo

Conecte el producto a su dispositivo mediante el cable USB-C **A 19**. Transfiera los archivos que desea guardar a su dispositivo.

Alternativamente, retire la tarjeta microSD de la ranura correspondiente **A 13** e inserte la tarjeta microSD en un lector de tarjetas conectado a su dispositivo.

Uso con la aplicación GoPlus Cam

Use la app GoPlus Cam en su móvil para revisar las fotos y vídeos, enviarlos al móvil, hacer fotos, grabar vídeos, alternar entre modo Fotos y Vídeo y cambiar los ajustes.

- i** La aplicación funciona mejor con Android o iPhone IOS 9 o superiores.
1. Encienda el producto.
 2. En el modo Foto o Vídeo, mantenga pulsado el botón Arriba **A 9** para mostrar el SSID y la contraseña de WiFi.
 3. Instale y abra la app GoPlus.
 4. Seleccione Red WiFi ACAM31BK seguido de una serie de números.
 5. Introduzca la contraseña 1234567890 para conectarse.

Cómo ver fotos o vídeos en un dispositivo externo

Para ver las imágenes y los vídeos en un televisor o monitor sin transferir ningún archivo:

1. Enchufe el cable USB-C **A 19** en la entrada USB-C **A 12**.
2. Conecte el otro extremo del cable USB-C al dispositivo externo.
3. Pulse los botones Arriba y Abajo **A 9 10** para seleccionar el modo USB.
4. Pulse el botón OK **A 2** para confirmar.

Cómo cambiar la pila (imagen D)

1. Abra la tapa de la batería **A 8**.
2. Retire la batería vacía o dañada.
3. Coloque la batería nueva en el compartimento de la batería.

- i** Compre únicamente la batería de recambio adecuada en el sitio web de Nedis.
4. Cierre la tapa de la batería **A 8**.

Eliminación



Para obtener más información, póngase en contacto con el vendedor o la autoridad local responsable de la eliminación de residuos.

El producto está diseñado para desecharlo por separado en un punto de recogida adecuado. No se deshaga del producto con la basura doméstica.

Declaración de conformidad

Nosotros, Nedis B.V., declaramos como fabricante que el producto ACAM31BK de nuestra marca Nedis®, producido en China, ha sido probado de acuerdo con todas las normas y regulaciones relevantes de la CE y que se han superado todas las pruebas con éxito. Esto incluye, entre otras, la directiva europea sobre equipos radioeléctricos RED 2014/53/UE.

La declaración de conformidad completa (y la hoja de datos de seguridad, si procede) se puede encontrar y descargar en:

nedis.es/acam31bk#support

PT

Guia de iniciação rápida

Câmara de ação com visor duplo

ACAM31BK



Para mais informações, consulte a versão alargada do manual on-line: ned.is/acam31bk

Utilização prevista

A ACAM31BK Nedis é uma câmara de ação pequena e leve que permite produzir imagens e vídeos em HD.

Ligue o produto à aplicação GoPlus Cam para gerir as suas fotografias, vídeos e definições.

Este produto destina-se a ser utilizado em interiores e exteriores.

Este produto destina-se a servir de dispositivo de gravação.

Qualquer alteração do produto pode ter consequências em termos de segurança, garantia e funcionamento adequado.

Este produto pode ser utilizado por crianças com idade igual ou superior a 8 anos e por pessoas com capacidades físicas, sensoriais ou mentais reduzidas ou com falta de experiência e conhecimento, desde que tenham recebido supervisão ou instruções relativas à utilização segura do produto e compreendam os perigos envolvidos. As crianças não devem brincar com o produto. A limpeza e a manutenção destinadas ao utilizador não devem ser efetuadas por crianças sem supervisão.

Este produto não se destina a utilização profissional.

Peças principais (imagem A)

- | | |
|---------------------------|-------------------------------|
| 1 Botão Power/Mode | 8 Tampa das pilhas |
| 2 Botão OK | 9 Botão para cima |
| 3 Lente da câmara | 10 Botão Biaxo |
| 4 Visor frontal | 11 Altifalante |
| 5 Visor posterior | 12 Porta USB-C |
| 6 LED indicador de estado | 13 Entrada de cartão micro SD |
| 7 LED indicador de carga | 14 Microfone |

Peças adicionais (não ilustradas na figura B)

- | | |
|--------------------------------|----------------|
| 15 Bateria | 18 Faixas |
| 16 Caixa à prova de água | 19 Cabo USB-C |
| 17 Acessórios de montagem (x5) | 20 Esteiras 3M |

Instruções de segurança

AVISO

- Certifique-se de que leu e compreendeu as instruções deste documento na íntegra antes de instalar ou utilizar o produto. Guarde a embalagem e este documento para referência futura.
- Não deixe as crianças brincarem com o material de embalagem. Mantenha sempre o material de embalagem fora do alcance das crianças.
- Utilize o produto apenas conforme descrito neste manual.
- Não abra o produto, este não contém peças reparáveis pelo utilizador.
- Não utilize o produto caso uma peça esteja danificada ou defeituosa. Substitua imediatamente um produto danificado ou defeituoso.
- Não deixe cair o produto e evite impactos.

- Não exponha o produto à água ou humidade sem utilizar a caixa à prova de água.
- Não exponha o produto a água, chuva, humidade ou humidade elevada.
- Não utilize agentes químicos de limpeza agressivos durante a limpeza.
- Não desmonte, abra ou destrua as baterias.
- Não exponha a bateria ao calor ou ao fogo. Evite armazenar sob luz solar direta.
- Em caso de fuga de uma pilha, não permita que o líquido entre em contacto com a pele ou os olhos. Em caso de contacto, lave a área afetada com água em abundância e procure aconselhamento médico.
- Elimine corretamente a bateria vazia.
- Procure imediatamente aconselhamento médico caso uma pilha ou bateria tenha sido engolida.
- A utilização da bateria por crianças deve ser supervisionada.
- Adquira a bateria de substituição adequada apenas no site da Nedis.
- Respeite os terminais de carga da bateria e do produto para garantir uma utilização correta.
- Quando possível, remova a bateria do produto sempre que não estiver a ser utilizada.
- Utilize apenas o(s) tipo(s) de pilha(s) recomendado(s) neste documento.
- As pilhas e baterias secundárias precisam de ser carregadas antes de serem utilizadas. Utilize sempre o carregador correto e consulte as instruções do fabricante ou o manual do equipamento para obter instruções de carregamento adequadas.
- Mantenha as pilhas e baterias limpas e secas.
- Não curto-circuite uma pilha ou bateria.
- Não conserve pilhas ou baterias ao acaso numa caixa ou gaveta onde possam entrar em curto-circuito entre si ou ser colocadas em curto-circuito por materiais condutores.
- Mantenha sempre o produto e o cartão microSD afastados de interferências magnéticas fortes.
- Conserve sempre o produto num local fresco, seco e isento de pó.
- Desligue sempre o produto da tomada em caso de sobreaquecimento.

Inserir ou substituir o cartão de memória (imagem B)

É necessário um cartão microSD (não incluído) para guardar fotografias ou vídeos. Insira o cartão microSD na ranhura do cartão microSD **A13**.

- i** Utilize um cartão de memória microSD, microSDHC ou microSDXC com uma capacidade de armazenamento de 4-32 GB.
- i** Utilize um cartão microSD com, pelo menos, uma classificação de velocidade de classe 10.
- i** Formate o cartão microSD antes de o utilizar.
- A** Ao formatar o cartão microSD, todos os ficheiros serão eliminados do cartão. Certifique-se de que faz cópias de segurança de todos os ficheiros que pretende guardar antes de formatar o cartão microSD.

Carregar a bateria (imagem C)

- i** O produto é entregue com uma bateria parcialmente carregada. Para uma vida útil otimizada, carregue completamente a bateria antes de utilizar o produto pela primeira vez.
- Carregue a câmara a partir de qualquer tomada USB com o cabo USB-C fornecido **A19**. O carregamento completo da bateria demora cerca de 3,5 horas.
- i** Os LED indicadores de carregamento **A7** acendem-se para indicar que o produto está a carregar.

Fixar o produto aos acessórios

Insira o produto na caixa estanque **A16**.

- A** Certifique-se de que a caixa estanque está completamente fechada e que a junta está devidamente posicionada.
 - i** O produto não é à prova de água sem a caixa estanque.
- A caixa estanque **A16** pode ser fixada com os acessórios de montagem fornecidos no seu vestuário, equipamento de ação, capacete, etc.
- i** Certifique-se de que o acessório está bem fixado.
 - i** Certifique-se de que a câmara não impede os seus movimentos, a sua visão ou o funcionamento do seu equipamento de ação.





Ligar ou desligar o produto

Prima e mantenha o botão de alimentação / modo **A1** durante 2 segundos para ligar ou desligar o produto.

- i** O LED indicador de estado **A6** acende a azul para indicar que o produto está ligado.

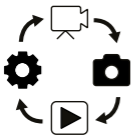
Alternar entre modos

Prima o botão de alimentação / modo **A 1** para alternar entre os modos do produto.

		Modo de vídeo
		Modo de fotografia
		Reprodução
		Configuração

Gravar imagens e imagens de vídeo

No modo de vídeo, prima o botão OK **A 2** para iniciar ou parar a gravação de um vídeo.

- i** Um ponto amarelo pisca no ecrã durante a gravação.
- i** Esta câmara para automaticamente a gravação quando a bateria está fraca. O vídeo é guardado automaticamente antes de a câmara se desligar.

No modo de imagem, prima o botão OK **A 2** para tirar uma fotografia.

- i** Prima e mantenha o botão para baixo **A 10** para alternar entre o visor frontal **A 4** e o visor posterior **A 5**.

Visualizar imagens e imagens de vídeo

No modo de reprodução, prima o botão para cima **A 9** ou para baixo **A 10** para ir para a fotografia ou vídeo seguinte ou anterior.

Prima o botão OK **A 2** para reproduzir e parar vídeos.

Navegação no menu de definições

- Prima o botão para cima **A 9** e para baixo **A 10** para navegar entre as opções.
- Prima o botão OK **A 2** para seleccionar e confirmar a opção pretendida.
- i** Para obter uma descrição do menu de definições, consulte o manual completo online.

Transferir ficheiros para um dispositivo externo

Ligue o produto ao seu dispositivo com o cabo USB-C **A 19**. Transfira os ficheiros que pretende guardar no seu dispositivo.

Em alternativa, retire o cartão microSD da ranhura para cartões microSD **A 13** e insira o cartão microSD num leitor de cartões ligado ao seu dispositivo.

Utilizar com a aplicação GoPlus Cam

Utilize a aplicação GoPlus Cam no seu dispositivo móvel para rever imagens e vídeos, transferi-los para o seu dispositivo móvel, tirar fotografias, gravar vídeo, alternar entre modos de imagem e vídeo e alterar definições.

i A aplicação funciona melhor com Android ou iPhone IOS 9 ou superior.

1. Ligue o produto.
2. No modo de fotografia ou vídeo, prima sem soltar o botão para cima **A 9** para apresentar o SSID e a palavra-passe de Wi-Fi.
3. Instale e abra a aplicação GoPlus.
4. Selecione a rede Wi-Fi ACAM31BK seguida de uma série de números.
5. Introduza a palavra-passe 1234567890 para se ligar.

Consulte as fotos e imagens de vídeo no dispositivo externo

Para visualizar as imagens e os vídeos numa televisão ou monitor sem transferir quaisquer ficheiros:

1. Ligue o cabo USB-C **A 19** na entrada USB-C **A 12**.
2. Ligue a outra extremidade do cabo USB-C ao dispositivo externo.
3. Prima os botões para cima e para baixo **A 9 10** para selecionar o modo USB.
4. Prima o botão OK **A 2** para confirmar.

Substituição da bateria (imagem D)

1. Abra a tampa da bateria **A 8**.
 2. Retire a bateria vazia ou danificada.
 3. Coloque a bateria nova no compartimento da bateria.
- i** Adquira a bateria de substituição adequada apenas no site da Nedis.
4. Feche a tampa da pilha **A 8**.

Eliminação



Para obter mais informações, contacte o revendedor ou o organismo local responsável pela gestão de resíduos.

O produto deve ser eliminado separadamente num ponto de recolha apropriado. Não elimine este produto juntamente com o lixo doméstico.

Declaração de conformidade

A Nedis B.V. declara, na qualidade de fabricante, que o produto ACAM31BK da nossa marca Nedis®, produzido na China, foi testado em conformidade com todas as normas e regulamentos CE relevantes e que todos os testes foram concluídos com sucesso. Os mesmos incluem, entre outros, o regulamento RED 2014/53/UE.

A Declaração de conformidade (e a ficha de dados de segurança, se aplicável) pode ser consultada e descarregada em:

nedis.pt/acam31bk#support

SV

Snabbstartsguide

Kamera med dubbla skärmar

ACAM31BK



För ytterligare information, se den utökade manualen online:

ned.is/acam31bk

Avsedd användning

Nedis ACAM31BK är en liten och lätt actionkamera med vilken du kan ta foton och spela in videor i HD-kvalitet.

Anslut produkten till GoPlus Cam-appen för att hantera dina foton, videor och inställningar.

Produkten är avsedd för användning inomhus och utomhus.

Denna produkt är avsedd att användas som en inspelningsanordning.

Modifiering av produkten kan medföra konsekvenser för säkerhet, garanti och korrekt funktion.

Denna apparat kan användas av barn över åtta år och av personer med fysisk, sensorisk eller kognitiv funktionsnedsättning, eller avsaknad av erfarenhet och kunskap, om användningen sker under uppsikt eller om dessa personer erhållit

instruktioner om säker användning av apparaten och är medvetna om riskerna. Barn får inte leka med produkten. Rengöring och användarunderhåll får inte utföras av barn om de inte står under uppsikt. Denna produkt är inte avsedd för professionellt bruk.

Huvuddelar (bild A)

- | | |
|--------------------------|---------------------------|
| 1 Knappen Power / Mod | 8 Batterilock |
| 2 OK-knapp | 9 Upp-knapp |
| 3 Kameraobjektiv | 10 Ned-knapp |
| 4 Främre display | 11 Högtalare |
| 5 Bakre display | 12 USB-C-port |
| 6 LED-statusindikator | 13 Fack för micro SD-kort |
| 7 LED-laddningsindikator | 14 Mikrofon |

Ytterligare delar (återges ej på bilden)

- | | |
|-------------------------------|----------------|
| 15 Batteri | 18 Band |
| 16 Vattentätt hölje | 19 USB-C-kabel |
| 17 Monteringstillbehör (5st.) | 20 3M-mattor |

Säkerhetsanvisningar

VARNING

- Säkerställ att du har läst och förstått alla instruktioner i detta dokument innan du installerar och använder produkten. Behåll förpackningen och detta dokument som framtida referens.
- Barn får inte leka med emballaget. Håll alltid emballaget utom räckhåll för barn.
- Använd produkten endast enligt anvisningarna i denna bruksanvisning.
- Öppna inte upp produkten. Det finns inga invändiga delar som användaren kan serva på egen hand.
- Använd inte produkten om en del är skadad eller defekt. Byt omedelbart ut en skadad eller defekt produkt.
- Tappa inte produkten och skydda den mot slag.
- Exponera inte produkten för vatten eller fukt utan att använda det vattentäta höljet.
- Exponera inte produkten till vatten, regn eller fukt eller hög fukthalt.
- Använd aldrig aggressiva kemiska rengöringsmedel när du rengör produkten.

- Demontera, öppna eller krossa inte batterier.
- Exponera inte batterier till hetta eller eld. Undvik förvaring i direkt solljus.
- Om ett batteri läcker, låt inte vätskan komma i kontakt med huden eller ögonen. Om kontakt har inträffat, tvätta det påverkade området med rikligt med vatten och uppsök läkare.
- Bortskaffa det uttjänta batteriet på korrekt sätt.
- Uppsök omedelbart läkare om en cell eller ett batteri har förtärts.
- Barn ska hållas under uppsikt när de använder batterier.
- Köp endast godkända ersättningsbatterier från Nedis webbplats.
- Observera laddningsstiften på batteriet och på produkten för att säkerställa korrekt placering.
- Ta om möjligt ut batteriet ur produkten när den inte används.
- Använd endast batteritypen eller -typerna rekommenderade i detta dokument.
- Sekundära celler och batterier behöver laddas före användning. Använd alltid den rätta laddaren, och se tillverkarens anvisningar eller utrustningens handbok angående korrekta anvisningar för laddning.
- Håll celler och batterier rena och torra.
- Kortslut inte en cell eller ett batteri.
- Förvara inte celler eller batterier på ett oorganiserat sätt i en kartong eller låda där de kan kortsluta varandra eller kortslutas av ledande material.
- Håll alltid produkten och microSD-kortet borta från kraftig magnetisk störning.
- Förvara alltid produkten på en sval, torr och dammfri plats.
- Kopplas alltid bort produkten om den börjar överhettas.

Sätta i eller byta minneskort (bild B)

Ett microSD-kort (medföljer ej) krävs för att lagra bilder eller spela in videor. Sätt i microSD-kortet i microSD-kortplatsen **A13**.

 Använd ett microSD-, microSDHC- eller microSDXC-minneskort med en lagringskapacitet på 4–32 GB.

 Använd ett microSD-kort med en hastighetsklass på minst 10.

 Formatera Micro-SD-kortet före användning.

 Om microSD-kortet formateras kommer alla filer som finns på microSD-kortet att raderas. Se till att göra en säkerhetskopia av alla filer du önskar spara innan du formaterar mikro-SD-kortet.

Att ladda batteriet (bild C)

i Produkten levereras med ett delvis laddat batteri. För en optimal batteriladdning ska du ladda batteriet innan produkten används för första gången.

Ladda kameran från valfritt USB-uttag med den tillhandahållna USB-C-kabeln **A19**. Det tar cirka 3,5 timmar att ladda batteriet fullt.

i Laddningsindikerings-LED-lampan **A7** tänds och indikerar att produkten laddas.

Fästa produkten på tillbehör

Placera produkten i det vattensäkra höljet **A16**.

A Säkerställ att det vattensäkra höljet är helt stängt och att tätningen är på plats.

i Utan det vattensäkra höljet är inte produkten vattentät.

Det vattensäkra höljet **A16** kan fästas i kläder, utrustning, hjälm etc. med de medföljande monteringsstillbehören.

i Säkerställ att infästningen är säker.

i Säkerställ att kameran inte hindrar dina rörelser, sikten eller manövreringen av ev. utrustning.





Slår på eller stänger av produkten

Tryck på och håll nere kraft-/lägesknappen **A1** i två sekunder för att slå på eller stänga av produkten.

i Statusindikerings-LED-lampan **A6** tänds och lyser blått när produkten är påslagen.

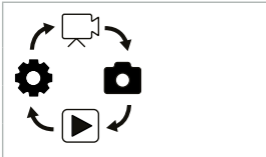
Växla mellan olika lägen

Tryck på ström-/lägesknappen **A1** för att växla mellan produktlägena.

		Videoläge
		Fotoläge
		Uppspelning
		Inställning

Ta bilder och spela in videor

I videoläget trycker du på knappen OK **A 2** för att starta eller stoppa videospelningen.

- i** En gul prick kommer att blinka på skärmen under inspelningen.
- i** Kameran slutar automatiskt att spela in när batterinivån är låg. Din video sparas automatiskt innan kameran stängs av.

I fotoläget trycker du på knappen OK **A 2** för att ta en bild.

- i** Tryck och håll nerknapp **A 10** för att växla mellan främre displayen **A 4** och bakre displayen **A 5**.

Granska bilder och videor

I uppspelningsläget trycker du på knappen upp **A 9** eller ned **A 10** för att gå till nästa eller föregående bild eller video.

Tryck på knappen OK **A 2** för att spela upp och stoppa videor.

Navigera i inställningsmenyn

- Tryck på uppåtknappen **A 9** och nedåtknappen **A 10** för att navigera bland alternativen.
- Tryck på knappen OK **A 2** för att välja och bekräfta det önskade alternativet.
- i** För en beskrivning av inställningsmenyn se den utökade manualen online.

Överföra filer till en extern enhet

Anslut produkten till din enhet med USB-C-kabeln **A 19**. För över filerna som du vill spara till din enhet.

Alternativt så kan du ta ut microSD-kortet ur microSD-kortfacket **A 13** och sätta in microSD-kortet i kortläsaren som är ansluten till din enhet.

Använd med GoPlus Cam-appen

Använd GoPlus Cam-appen på din mobila enhet för att granska bilder och videor, överföra dem till din mobila enhet, ta bilder, spela in video, växla mellan olika bild- och videolägen och ändra inställningar.

- i** Appen fungerar bäst med Android eller iPhone iOS 9 och senare.
- Slå på produkten.
 - I foto- eller videoläge kan du trycka ner och hålla inne uppknappen **A 9** för att visa Wi-Fi SSID och lösenord.
 - Installera och öppna GoPlus-appen.

4. Välj WiFi-nätverket ACAM31BK följt av en sifferserie.
5. Ange lösenordet 1234567890 för att ansluta.

Granska bilder och videor på extern enhet

För att visa bilder och videor på en TV eller bildskärm utan att föra över några filer:

1. Anslut USB-C-kabeln **A19** till USB-C-ingången **A12**.
2. Anslut USB-kabelns andra ände till den externa enheten.
3. Tryck på upp- och nerknapparna **A9** **A10** för att välja USB-läget.
4. Tryck på OK-knappen **A2** för att bekräfta.

Att byta batteriet (bild D)

1. Öppna batterilocket **A8**.
2. Ta ur det uttjänta eller skadade batteriet.
3. Ersätt med nya batterier och sätt tillbaka luckan till batterifacket.
- i** Köp endast godkända ersättningsbatterier från Nedis webbplats.
4. Stäng batterilocket **A8**.

Bortskaffning



För mer information, kontakta återförsäljaren eller lokal myndighet med ansvar för avfallshantering.

Produkten är avsedd för separat insamling vid en lämplig återvinningscentral. Släng inte denna produkt bland vanligt hushållsavfall.

Försäkran om överensstämmelse

Vi, Nedis B.V., försäkrar som tillverkare att produkten ACAM31BK från vårt varumärke Nedis®, tillverkad i Kina, har testats i enlighet med alla relevanta CE-standarder och föreskrifter och att alla tester genomförts med godkänt resultat. Detta inkluderar, men är inte begränsat till, radioutrustningsdirektivet 2014/53/EU.

Den fullständiga försäkran om överensstämmelse (och säkerhetsdatabladet, om tillämpligt) kan läsas och laddas ned från:

nedis.se/acam31bk#support

Kahden näytön toimintakamera

ACAM31BK



Katso tarkemmat tiedot käyttöoppaan laajemmasta verkkoversiosta:
ned.is/acam31bk

Käyttötarkoitus

Nedis ACAM31BK on pieni ja kevyt toimintakamera, jolla voit ottaa HD-kuvia ja -videoita.

Yhdistä tuote GoPlus Cam -sovellukseen, niin voit hallita valo- ja videokuvia ja asetuksia.

Tuote on tarkoitettu sekä sisä- että ulkokäyttöön.

Tämä kamera on tarkoitettu ainoastaan tallennuslaitteeksi.

Tuotteen muutokset voivat vaikuttaa turvallisuuteen, takuuseen ja asianmukaiseen toimintaan.

Tätä tuotetta saavat käyttää 8-vuotiaat ja sitä vanhemmat lapset ja henkilöt, joilla on heikentyneet fyysiset, aistilliset tai henkiset kyvyt tai kokemuksen ja tiedon puutetta, jos heitä valvotaan tai jos heille on annettu ohjeet tuotteen turvallisesta käytöstä ja he ymmärtävät tuotteen käyttöön liittyvät vaarat. Lapset eivät saa leikkiä tuotteella. Lapset eivät saa puhdistaa ja huoltaa tuotetta ilman valvontaa.

Tätä tuotetta ei ole tarkoitettu ammattikäyttöön.

Tärkeimmät osat (kuva A)

- | | |
|----------------------------|-------------------------|
| 1 Power / Mode -painike | 8 Paristolokeron kansi |
| 2 OK-painike | 9 Ylös-painike |
| 3 Kameran objektiivi | 10 Alas-painike |
| 4 Etunäyttö | 11 Kaiutin |
| 5 Takanayttö | 12 USB-C-portti |
| 6 Tilan LED-merkkivalo | 13 MicroSD-korttipaikka |
| 7 Latauksen LED-merkkivalo | 14 Mikrofoni |

Lisäosat (ei kuvaa)

- | | |
|---------------------------|------------------|
| 15 Akku | 18 Hihnat |
| 16 Vedenpitävä kotelo | 19 USB-C-kaapeli |
| 17 Kiinnitysvälineet (x5) | 20 3M-matot |

Turvallisuusohjeet

VAROITUS

- Huolehdi siitä, että olet lukenut ja ymmärtänyt tämän asiakirjan sisältämät ohjeet kokonaan ennen kuin asennat tuotteen tai käytät sitä. Säilytä pakkaus ja tämä asiakirja tulevaa tarvetta varten.
- Älä anna lasten leikkiä pakkausmateriaaleilla. Pidä pakkausmateriaalit aina poissa lasten ulottuvilta.
- Käytä tuotetta vain tässä oppaassa kuvatun mukaisesti.
- Älä avaa tuotetta; sen sisällä ei ole osia, joita käyttäjä voisi huoltaa.
- Älä käytä tuotetta, jos jokin sen osa on vaurioitunut tai viallinen. Vaihda vahingoittunut tai viallinen tuote välittömästi.
- Varo pudottamasta ja tönäisemästä tuotetta.
- Älä altista tuotetta vedelle tai kosteudelle ilman vedenpitävää koteloa.
- Älä altista tuotetta vedelle, sateelle, korkealle ilmakeudelle tai muulle kosteudelle.
- Älä käytä tuotteen puhdistamiseen voimakkaita kemiallisia puhdistusaineita.
- Älä pura, avaa tai leikkaa akkuja.
- Älä altista akkuja kuumuudelle tai liekeille. Vältä säilyttämistä suorassa auringonvalossa.
- Mikäli paristo vuotaa, älä anna nesteen joutua kosketuksiin ihon tai silmien kanssa. Jos kosketus on tapahtunut, pese kohta runsaalla vedellä ja hakeudu lääkäriin.
- Hävitä tyhjä paristo asianmukaisesti.
- Hakeudu välittömästi lääkäriin, jos olet niellyt pariston tai akun.
- Mikäli lapset käyttävät akkua, heitä tulee valvoa.
- Hanki sopiva vara-akku vain Nedisin verkkosivuilta.
- Huomioi akun ja tuotteen latausliittimet ja varmista oikea käyttö.
- Aina, kun mahdollista, poista paristo laitteesta, kun sitä ei käytetä.
- Käytä vain tässä asiakirjassa suositeltua paristotyyppiä.
- Akkukennot ja ladattavat paristot on ladattava ennen käyttöä. Käytä aina oikeaa laturia ja katso latausohjeet valmistajan ohjeista tai laitteen käyttöoppaasta.
- Pidä akkukennot ja paristot puhtaina ja kuivina.
- Älä saata paristoa tai akkua oikosulkuun.
- Älä säilytä akkukennoja tai paristoja hujan hajan rasiassa tai laatikossa, jossa ne voivat saattaa toisensa tai joutua johtavien materiaalien vuoksi oikosulkuun.

- Pidä tuote ja microSD-kortti aina loitolla voimakkaiden magneettisten häiriöiden lähteistä.
- Säilytä tuotetta aina viileässä, kuivassa ja pölyttömässä paikassa.
- Irrota tuote virtalähteestä aina, jos se ylikuumenee.

Muistikortin asettaminen tai vaihtaminen (kuva B)

Kuvien ja videoiden tallentaminen vaatii microSD-muistikortin (ei sisälly toimitukseen). Aseta microSD-kortti microSD-korttipaikkaan **A13**.

- i** Käytä microSD-, microSDHC- tai microSDXC-muistikorttia, jossa on tallennustilaa 4–32 Gt.
- i** Käytä microSD-korttia, jonka nopeusluokka on vähintään 10.
- i** Alusta microSD-kortti ennen käyttöä.
- A** microSD-kortin alustaminen poistaa kaikki tiedostot microSD-kortilta. Muista varmuuskopioida kaikki tiedostot, jotka haluat säilyttää, ennen kuin alustat microSD-kortin.

Akun lataaminen (kuva C)

- i** Tuote toimitetaan akku osittain ladattuna. Jotta akun käyttöikä olisi mahdollisimman pitkä, lataa se täyteen ennen ensimmäistä käyttöä. Lataa kamera mistä tahansa USB-lähdöstä mukana toimitetulla USB-C-kaapelilla **A19**. Akun lataaminen täyteen kestää noin 3,5 tuntia.
- i** Latauksen LED-merkkivalot **A7** palavat merkiksi siitä, että tuotetta ladataan.

Lisävarusteiden liittäminen tuotteeseen

Aseta tuote vedenpitävään koteloon **A16**.





- A** Varmista, että vedenpitävä kotelo on kunnolla kiinni ja tiiviste on paikallaan.
- i** Tuote ei ole vedenpitävä ilman vedenpitävää koteloa. Voit kiinnittää vedenpitävän kotelon **A16** mukana toimitetuilla kiinnitysvälineillä vaatteeseen, urheiluvarusteeseen, kypärään tmv.
- i** Varmista, että kiinnitysväline on kunnolla kiinni.
- i** Varmista, että kamera ei häiritse liikettäsi, näkökenttäsi tai urheiluvarusteen käyttöäsi.

Tuotteen kytkeminen päälle/pois

- Kytke tuote päälle tai pois painamalla virta-/tilapainiketta **A1** 2 sekuntia.
- i** Tilan LED-merkkivalo **A6** palaa sinisenä, kun tuote on kytketty päälle.

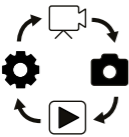
Tilojen välillä vaihtaminen

Vaihda tuotteen tilojen välillä painamalla virta-/tilapainiketta **A 1**.

		Videotila
		Valokuvatila
		Toista
		Asentaminen

Kuvien ja videoiden ottaminen

Aloita tai lopeta videon kuvaaminen painamalla videotilassa OK-painiketta **A 2**.

i Kuvaamisen aikana näytöllä vilkkuu keltainen piste.

i Tämä kamera lopettaa kuvaamisen automaattisesti, kun akku on vähissä.

Videosi tallentuu automaattisesti ennen kuin kamera sammuu.

Ota kuva painamalla kuvatilassa OK-painiketta **A 2**.

i Vaihda etunäytön **A 4** ja takanäytön **A 5** välillä painamalla pitkään alaspainiketta **A 10**.

Kuvien ja videoiden katsominen

Paina toistotilassa ylös-painiketta **A 9** tai alas-painiketta **A 10** siirtyäksesi seuraavaan tai edelliseen kuvaan tai videoon.

Toista tai pysäytä videoita painamalla OK-painiketta **A 2**.

Asetusvalikon selaaminen

- Liiku vaihtoehtojen välillä ylös-painikkeella **A 9** ja alas-painikkeella **A 10**.
 - Valitse ja vahvista haluamasi asetus painamalla OK-painiketta **A 2**.
- i** Katso asetusvalikon kuvaus käyttöoppaan laajemmasta verkkoversiosta.

Siirrä tiedostot ulkoiseen laitteeseen

Liitä tuote laitteeseesi USB-C-kaapelilla **A 19**. Siirrä tiedostot, jotka haluat tallentaa laitteellesi.

Vaihtoehtoisesti ota microSD-kortti microSD-korttipaikasta **A 13** ja aseta se kortinlukijaan, joka on liitetty laitteeseesi.

Käyttö GoPlus Cam -sovelluksella

Käytä mobiililaitteesi GoPlus Cam -sovellusta kuvien ja videoiden katseluun, niiden siirtämiseen mobiililaitteellesi, kuvien ottamiseen, videoiden tallentamiseen, kuva- ja videotilan välillä vaihtamiseen ja asetusten muuttamiseen.

- 1. Sovellus toimii parhaiten Androidilla tai iPhoneella vähintään versiolla iOS 9.
- 1. Kytke tuotteen virta päälle.
- 2. Näytä WiFi-verkon nimi (SSID-tunnus) ja salasana painamalla valokuva- tai videotilassa ylös-painiketta **A 9**.
- 3. Asenna ja avaa GoPlus-sovellus.
- 4. Valitse WiFi-verkko ACAM31BK ja sen jälkeen numerosarja.
- 5. Muodosta yhteys syöttämällä salasana 1234567890.

Katso kuvat ja videot ulkoisesta laitteesta

Valo- ja videokuvien katseleminen televisioruudulta tai näyttöpöytäteeltä tiedostoja siirtämättä:

- 1. Liitä USB-C-kaapeli **A 19** USB-C-tuloon **A 12**.
- 2. Kytke USB-C-kaapelin toinen pää ulkoiseen laitteeseen.
- 3. Valitse USB-tila alas- ja ylös-painikkeilla **A 9 10**.
- 4. Paina OK-painiketta **A 2** vahvistaaksesi.

Pariston vaihtaminen (kuva D)

- 1. Avaa akkulokeron kansi **A 8**.
- 2. Poista tyhjä tai vioittunut akku.
- 3. Aseta uusi akku akkulokeroon.
- 1. Hanki sopiva vara-akku vain Nedisin verkkosivuilta.
- 4. Sulje paristolokeron kansi **A 8**.

Jätehuolto



Lisätietoja antaa jälleenmyyjä tai paikallinen jätehuollosta vastaava viranomainen.

Tämä tuote tulee toimittaa hävitettäväksi asianmukaiseen keräyspisteeseen. Tuotetta ei saa hävittää kotitalousjätteen mukana.

Vaitimustenmukaisuusvakuutus

Nedis B.V. ilmoittaa valmistajana, että tuote ACAM31BK tuotemerkistämme Nedis®, valmistettu Kiinassa, on testattu kaikkien asiaankuuluvien CE-standardien ja määräysten mukaisesti ja tuote on läpäissyt kaikki testit. Näihin kuuluu mm. radiolaitedirektiivi RED 2014/53/EU.

Täydellinen vaatimustenmukaisuusvakuutus (ja käyttöturvallisuustiedote, mikäli käytettävissä) on saatavilla ja ladattavissa osoitteesta:

nedis.com/acam31bk#support

NO

Hurtigguide

Actionkamera med dobbel skjerm

ACAM31BK



For mer informasjon, se den fullstendige bruksanvisningen på nett:
ned.is/acam31bk

Tiltenkt bruk

Nedis ACAM31BK er et lite og lett action-kamera du kan bruke for å ta bilder og video i HD.

Koble produktet til GoPlus Cam-appen for å administrere bildene, videoene og innstillingene dine.

Dette produktet er tiltenkt for både innendørs og utendørs bruk.

Dette produktet er tiltenkt som en innspillingsenhet.

Eventuelle modifikasjoner av produktet kan ha konsekvenser for sikkerhet, garanti og funksjon.

Dette produktet kan brukes av barn fra åtte år og oppover, og av personer med reduserte fysiske, sensoriske eller mentale evner eller manglende erfaring og kunnskap hvis de får tilsyn eller instruksjoner om bruken av apparatet på en trygg måte og er innforstått med de potensielle farene. Barn skal ikke leke med produktet. Rengjøring og vedlikehold av brukeren må ikke gjøres av barn uten oppsyn.

Dette produktet er ikke tiltenkt profesjonelt bruk.

Hoveddeler (bilde A)

- 1 Power / Mode-knapp
- 2 OK-knapp

- 3 Kameralinse
- 4 Frontvisning

- | | | | |
|---|--------------------|----|--------------------------|
| 5 | Baksidevisning | 10 | Ned-knapp |
| 6 | Statusindikatorlys | 11 | Høytaler |
| 7 | Ladeindikatorlys | 12 | USB-C-port |
| 8 | Batterideksel | 13 | Åpning for Micro SD-kort |
| 9 | Opp-knapp | 14 | Mikrofon |

Ytterligere deler (vises ikke i illustrasjonen)

- | | | | |
|----|-------------------------|----|-------------|
| 15 | Batteri | 18 | Bandasjer |
| 16 | Vanntett kamerahus | 19 | USB C-kabel |
| 17 | Monteringstilbehør (x5) | 20 | 3M-matter |

Sikkerhetsinstruksjoner

ADVARSEL

- Sørg for at du har lest og forstått instruksjonene i dette dokumentet før du installerer eller bruker produktet. Ta vare på emballasjen og dette dokumentet for fremtidig referanse.
- Ikke la barn leke med emballasjen. Emballasjen må alltid være utilgjengelig for barn.
- Produktet skal kun brukes som beskrevet i manualen.
- Produktet må ikke åpnes, det har ingen deler inni som kan repareres.
- Ikke bruk produktet hvis det er skadet eller defekt. Bytt ut et skadet eller defekt produkt med det samme.
- Ikke mist produktet, og forhindre at det slås borti andre gjenstander.
- Produktet må ikke utsettes for vann eller fuktighet hvis ikke det vanntette dekselet brukes.
- Ikke utsett produktet for vann, regn, fuktighet eller høy luftfuktighet.
- Bruk ikke sterke rengjøringsmidler til å rengjøre produktet.
- Batterier skal ikke demonteres, åpnes eller makuleres.
- Ikke eksponer batterier for varme eller ild. Unngå oppbevaring i direkte sollys.
- Hvis en celle lekker, må ikke væsken komme i kontakt med hud eller øyne. Hvis det har oppstått kontakt, må du vaske det påvirkede området med rikelige mengder vann og oppsøke legehjelp.
- Avhend det tomme batteriet ifølge forskriftene.
- Oppsøk legehjelp umiddelbart hvis en celle eller et batteri er blitt svelget.
- Batteribruk av barn må være under oppsyn.
- Kjøp kun det passende reservebatteriet fra nettstedet til Nedis.
- Sjekk ladeterminalene på batteriet og produktet for å sikre riktig bruk.

- Fjern batteriet fra produktet når det ikke er i bruk, når dette er mulig.
- Bruk kun batteritypen(e) som anbefales i dette dokumentet.
- Sekundære celler og batterier må lades før bruk. Bruk alltid riktig lader og se produsentens instruksjoner eller utstyrshåndbok for riktig ladeinstruksjoner.
- Hold cellene og batteriene rene og tørre.
- Ikke kortslutt en celle eller et batteri.
- Ikke oppbevar celler eller batterier uaktsomt i bokser eller skuffer der de kan kortslutte hverandre, eller kortsluttes av andre ledende materialer.
- Hold alltid produktet og microSD-kortet unna sterk magnetisk interferens.
- Oppbevar alltid produktet på et kjølig, tørt og støvfritt sted.
- Hvis produktet blir for varmt, må det alltid kobles fra.

Sett inn eller bytt minnekort (bilde B)

Et microSD-kort (ikke inkludert) er påkrevd for å lagre bilder eller videoer. Sett microSD-kortet inn i microSD-kortåpningen **A13**.

- i** Bruk et microSD-, microSDHC- eller microSDXC-minnekort med en lagringskapasitet på 4–32 GB.
- i** Bruk et microSD-kort med en overføringshastighet på minst 10.
- i** Formatér microSD-kortet før bruk.
- A** Formatering av microSD-kortet vil fjerne alle filer fra microSD-kortet. Sørg for å sikkerhetskopiere alle filene du vil beholde før du formaterer microSD-kortet.

Lade batteriet (bilde C)

- i** Produktet leveres med delvis ladet batteri. For å få maksimal batterilevetid skal du lade batteriet helt før du bruker produktet første gang.
- Lad kameraet via et hvilket som helst USB-uttak med den medfølgende USB C-kabelen **A19**. Fullstendig opplading av batteriet tar omtrent 3,5 timer.
- i** Ladeindikator-LED-lysene **A7** lyser for å vise produktet lader.

Feste produktet til tilbehør.

Sett produktet i det vanntette huset **A16**.

- A** Påse at det vanntette huset er helt lukket og at tetningen sitter på plass.
 - i** Produktet er ikke vanntett uten det vanntette dekslet.
- Det vanntette dekslet **A16** kan festes på klær, hjelm, osv. med det medfølgende festetilbehøret.

- i Sørg for at tilbehøret sitter godt fast.
- i Sørg for at kameraet ikke forhindrer bevegelse, syn eller betjening av utstyret.

Hvordan du slår produktet på/av

Trykk og hold nede av-/på/modus-knappen **A1** i 2 sekunder for å slå produktet på eller av.

- i Statusindikatorlyset **A6** lyser blått når produktet er slått på.

Bytting mellom moduser

Trykk på/av-knappen **A1** for å veksle mellom produktets moduser.

		Videomodus
		Bildemodus
		Avspilling
		Oppsett

Innspilling av bilder og videoer

I videomodus trykker du på OK-knappen **A2** for å starte eller stoppe en videoinnspilling.

- i En gul prikk blinker på skjermen under innspilling.
- i Kameraet stopper automatisk innspillingen når batteriet har lavt ladevå. Videoen lagres automatisk før kameraet slås av.

I bildemodus trykker du på OK-knappen **A2** for å ta et bilde.

- i Trykk og hold inne ned-knappen **A10** for å veksle mellom front-display **A4** og bak-display **A5**.

Visning av bilder og videoer

I tilbakespillingsmodus trykker du up-knappen **A9** eller down-knappen **A10** for å gå til neste eller forrige bilde eller video.

Trykk på OK-knappen **A2** for å spille og stoppe videoer.

Navigering i Innstillinger-menyen

- Trykk up-knappen **A 9** og down-knappen **A 10** for å navigere mellom alternativene.
- Trykk på OK-knappen **A 2** for å velge og bekrefte ønsket alternativ.
- i** For en beskrivelse av innstillinger-menyen kan du lese den utvidede håndboken på nettet.

Overfør filer til ekstern enhet

Koble produktet til enheten din med USB-C-kabelen **A 19**. Overfør de filene du vil lagre på enheten din.

Du kan også ta microSD-kortet ut av microSD-kortåpningen **A 13** og sette microSD-kortet inn i en kortleser som er koblet til enheten din.

Bruk med GoPlus Cam-appen

Bruk GoPlus Cam-appen på mobilenheten din for å se på bilder og videoer, overføre dem til mobilenheten din, ta bilder, spille inn video, endre bilde- og videomoduser og endre innstillinger.

- i** Appen fungerer best med Android eller iPhone IOS 9 eller nyere.
1. Slå på produktet.
 2. I bilde- eller videomodus trykker og holder du nede knappen **A 9** for å vise Wi-Fi-nettverksnavn og passord.
 3. Installer og åpne GoPlus-appen.
 4. Velg Wi-Fi-nettverket ACAM31BK, fulgt av en rekke tall.
 5. Skriv inn passordet 1234567890 for å koble til.

Vis bilder og videoer på eksterne enheter

For å vise bilder eller videobilder på en TV eller en skjerm uten å overføre filer:

1. Koble USB-C-kabelen **A 19** til USB-C-inngangen **A 12**.
2. Koble den andre enden av USB-C-kabelen til den eksterne enheten.
3. Trykk på opp- og ned-knappene **A 9 10** for å velge USB-modus.
4. Trykk på OK-knappen **A 2** for å bekrefte.

Bytte batteriet (bilde D)

1. Åpne batteridekslet **A 8**.
2. Fjern det tomme eller skadde batteriet.
3. Sett det nye batteriet inn i batterirommet.
- i** Kjøp kun det passende reservebatteriet fra nettstedet til Nedis.
4. Lukk batteridekslet **A 8**.

Kassering



Ta kontakt med leverandøren eller lokale myndigheter hvis du ønsker mer informasjon om avhending.

Produktet må avhendes på egnede oppsamlingssteder. Du må ikke avhende produktet som husholdningsavfall.

Konformitetserklæring

Vi, Nedis B.V., erklærer som produsent at produktet ACAM31BK fra Nedis®-merkevaren vår, som er produsert i Kina, er testet i samsvar med alle relevante CE-standarder og reguleringer, og at alle tester er bestått. Dette inkluderer, men er ikke begrenset til, RED 2014/53/EU-forordningen.

Den fullstendige samsvarserklæringen (og sikkerhetsdataarket hvis det er aktuelt) kan leses og lastes ned via:

nedis.no/acam31bk#support

DA

Vejledning til hurtig start

Actionkamera med dobbelt skærm

ACAM31BK



Yderligere opplysninger finnes i den utvidede manual online:

ned.is/acam31bk

Tilsigtet bruk

Nedis ACAM31BK er et lille og let action-kamera, der lader dig optage billeder og video i HD.

Forbind produktet til appen GoPlus Cam for at håndtere fotos, videoer og innstillinger.

Dette produkt er beregnet til indendørs og udendørs bruk.

Dette produkt er udelukkende beregnet som optage-apparat.

Enhver modifisering af produktet kan have konsekvenser for sikkerhed, garanti og korrekt funksjon.

Dette produkt kan anvendes af børn fra 8 år og op og af personer med reduserte fysiske, sensoriske eller mentale evner eller mangel på erfaring og viden, hvis de har fået opplæring eller instruksjon angående bruk af produktet på en sikker måte og forstår, at farer er involverede. Børn må ikke leke med

produktet. Rengøring og brugervedligeholdelse må ikke udføres af børn uden opsyn.

Dette produkt er ikke beregnet til professionel brug.

Hoveddele (billede A)

- | | | | |
|---|----------------------|----|---------------------------|
| 1 | Knappen Power / Mode | 8 | Batteridæksel |
| 2 | OK-knap | 9 | Op-knap |
| 3 | Kameralinse | 10 | Ned-knap |
| 4 | Frontdisplay | 11 | Højttaler |
| 5 | Bagdisplay | 12 | USB-C-port |
| 6 | Statusindikator LED | 13 | Sprække til mikro SD-kort |
| 7 | Opladerindikator LED | 14 | Mikrofon |

Ekstra dele (ikke vist i illustrationen)

- | | | | |
|----|-------------------------|----|-------------|
| 15 | Batteri | 18 | Bandager |
| 16 | Vandtæt hus | 19 | USB-C-kabel |
| 17 | Monteringstilbehør (x5) | 20 | 3M-puder |

Sikkerhedsinstruktioner

ADVARSEL

- Sørg for, at du har læst og forstået instruktionerne i dette dokument fuldt ud, før du installerer eller bruger produktet. Gem emballagen og dette dokument, så det sidenhen kan læses.
- Lad ikke børn lege med emballagen. Hold altid emballagen uden for børns rækkevidde.
- Anvend kun produktet som beskrevet i denne manual.
- Åbn ikke produktet, der er ikke nogen brugbare dele indeni.
- Brug ikke produktet, hvis det er skadet eller defekt. Udskift straks et skadet eller defekt produkt.
- Tab ikke produktet og undgå at støde det.
- Undlad at udsætte produktet for vand eller fugt uden at bruge det vandtætte hus.
- Udsæt ikke produktet for vand, regn, fugt eller høj luftfugtighed.
- Brug ikke hårde kemiske rengøringsmidler ved rengøring af produktet.
- Undlad at demontere, åbne eller destruere batterier.
- Undlad at udsætte batterier for varme eller brand. Undgå opbevaring i direkte sollys.

- I tilfælde af cellelækage skal det undgås, at væske kommer i kontakt med hud eller øjne. Hvis der opstår kontakt, skal du skylle det berørte område med rigelige mængder vand og søge lægehjælp.
- Bortskaf det tomme batteri korrekt.
- Søg øjeblikkeligt lægehjælp, hvis en celle eller et batteri er blevet slugt.
- Børns anvendelse af batteri bør overvåges.
- Køb kun det egnede erstatningsbatteri fra Nedis' webside.
- Overhold mærkerne for plus og minus på batteriet og produktet for at sikre korrekt placering.
- Tag om muligt batteriet ud af produktet, når det ikke er i brug.
- Anvend kun de batterityper, der anbefales i dette dokument.
- Sekundære celler og batterier skal oplades før brug. Brug altid den rigtige oplader, og se producentens instruktioner eller udstyrsvejledning for korrekte opladningsinstruktioner.
- Hold celler og batterier rene og tørre.
- Kortslut ikke en celle eller et batteri.
- Undlad at opbevare celler eller batterier helt vilkårligt i en kasse eller skuffe, hvor de kan kortslutte hinanden eller blive kortslettet af andre ledende genstande.
- Hold altid produktet og microSD-kortet væk fra stærk magnetisk interferens.
- Opbevar altid produktet på et tørt og støvfrit sted.
- Tag altid produktets stik ud af stikkontakten i tilfælde af overophedning.

Indsæt eller skift hukommelseskortet (billede B)

Et mikro SD-kort (ikke inkluderet) er nødvendigt for at kunne gemme fotos eller video. Sæt mikro SD-kortet ind i mikro SD-sprækken **A13**.

- i** Brug et microSD-, microSDHC- eller microSDXC-hukommelseskort med en opbevaringskapacitet på 4-32 GB.
- i** Brug et microSD-kort med mindst klasse 10 hastighedsscore.
- i** Formatér mikro SD-kortet før brug.
- A** Formattering af microSD-kortet vil fjerne alle filer fra MicroSD-kortet. Sørg for at tage back up af alle filer, du vil gemme, før du formaterer mikro SD-kortet.

Opladning af batteriet (billede C)

- i** Dette produkt leveres med et delvist opladt batteri. For optimalt batterilevetid skal batteriet oplades helt, før produktet anvendes for første gang.

Oplad kameraet fra ethvert USB-stik med det medfølgende USB-kabel **A19**. Det tager cirka 3,5 timer at oplade batteriet helt.

i Opladningsindikatorens LED **A7** lyser for at vise, at produktet oplader.

Forbind produktet til tilbehøret

Placer produktet i det vandtætte hus **A16**.

⚠ Sørg for, at det vandtætte hus er helt lukket, og at pakningen er på plads.

i Produktet er ikke vandtæt uden det vandtætte hus.

Det vandtætte hus **A16** kan sættes på dit tøj, sportsudstyr, hjelm m.m. med det medfølgende monteringsstilbehør.

i Sørg for at fastgørelsen er sikker.

i Sørg for at kameraet ikke hæmmer din bevægelse, udsyn eller betjening af det aktive grej.





Tænd/sluk for produktet

Tryk på og hold tænd/funktionsknappen **A1** nede i 2 sekunder for at tænde eller slukke for produktet.

i Statusindikatorens LED **A6** lyser blå for at vise, at produktet tændes.

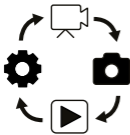
Skift mellem funktioner

Tryk på strøm-/funktionsknappen **A1** for at skifte mellem produktets funktioner.

		Videofunktion
		Fotofunktion
		Afspil
		Opsætning

Optag fotos og videooptagelser

Tryk på OK-knappen **A2** i videooptagelsestilstand for at starte eller ophøre med at optage video.

i En gul prik blinker på skærmen under optagelse.

i Dette kamera stopper automatisk optagelsen, når batteriet er lavt. Din video gemmes automatisk, før kameraet slukkes.

Tryk på OK-knappen **A 2** i fotofunktion for at tage et foto.

i Tryk på og hold ned-knappen **A 10** for at skifte mellem frontdisplayet **A 4** og bagdisplayet **A 5**.

Se fotos eller videooptagelser

Tryk på op-knappen **A 9** eller ned-knappen **A 10** i afspilningstilstand for at gå til næste eller forrige foto eller video.

Tryk på OK-knappen **A 2** for at afspille og standse videoer.

Indstillingsmenu navigation

- Tryk på op-knappen **A 9** og ned-knappen **A 10** for at navigere mellem valgmulighederne.
- Tryk på OK-knappen **A 2** for at vælge og bekræfte den ønskede valgmulighed.

i For en beskrivelse af indstillingsmenuen, se den udvidede manual online.

Overfør filer til en ekstern enhed

Slut produktet til din enhed ved hjælp af USB-C-kablet **A 19**. Overfør de filer, du vil gemme, til din enhed.

Ellers kan du tage microSD-kortet fra MicroSD-sprækken **A 13** og sætte det ind i en MicroSD-kortlæseren, som er forbundet til din enhed.

Brug med appen GoPlus Cam

Brug appen GoPlus Cam på din mobile enhed for at gennemse billeder og videoer, overføre dem til din mobile enhed, tage billeder, optage video, skifte billede- og videofunktion og ændre indstillinger.

i Denne app virker bedst med Android eller iPhone 9 og op.

1. Tænd for produktet.
2. I foto- eller videofunktion, tryk og hold knappen **A 9** for at vise Wi-Fi SSID og adgangskode.
3. Installer og åbn appen GoPlus.
4. Vælg Wi-Fi-netværk ACAM31BK efterfulgt af en række numre.
5. Indtast adgangskoden 1234567890 for at forbinde.

Se fotos og videooptagelser på en ekstern enhed

For at se fotos og video på et TV eller en monitor uden at overføre filer:

1. Indsæt USB-C-kablet **A 19** i USB-C indgangen **A 12**.
2. Slut den anden ende af USB-C-kablet til den eksterne enhed.
3. Tryk på op- og ned-knapperne **A 9** **10** for at vælge USB-tilstand.
4. Tryk på OK-knappen **A 2** for at bekræfte.

Udskiftning af batteriet (billede D)

1. Åbn batteridækslet **A 8**.
 2. Fjern det tomme eller beskadigede batteri.
 3. Placer det nye batteri i batterirummet.
- i** Køb kun det egnede erstatningsbatteri fra Nedis' webseite.
4. Luk batteridækslet **A 8**.

Bortskaffelse



For mere information, kontakt forhandleren eller den lokale myndighed der er ansvarlig for kontrol af affald.

Produktet skal afleveres på et passende indsamlingspunkt. Bortskaf ikke produktet sammen med husholdningsaffald.

Overensstemmelseserklæring

Vi, Nedis B.V. erklærer som producent, at produktet ACAM31BK fra vores brand Nedis®, produceret i Kina, er blevet testet i overensstemmelse med alle relevante CE-standarder og regler, og at alle test er beståede. Dette indebærer også direktiv 2014/53/EU (radioudstyrsdirektivet).

Den komplette overensstemmelseserklæring (og sikkerhedsdatabladet, hvis gældende) kan findes og downloades via:

nedis.dk/acam31bk#support

Két képernyős akciókamera

ACAM31BK



További információért lásd a bővített online kézikönyvet:
ned.is/acam31bk

Tervezett felhasználás

A Nedis ACAM31BK egy kicsi és könnyű akciókamera, amellyel HD képeket és videofelvételeket készíthet.

A fényképek, videók és beállítások kezeléséhez csatlakoztassa a terméket a GoPlus Cam alkalmazáshoz.

Ez a termék kültéri és beltéri használatra egyaránt megfelel.

A termék rendeltetészerűen felvevőkészülékként használható.

A termék bármilyen módosítása befolyásolhatja a biztonságot, a jóállást és a megfelelő működést.

8 éven felüli gyermekek, továbbá testi, érzékszervi vagy szellemi fogyatékkal élők, illetve tapasztalat vagy ismeretek hiányában hozzá nem értő személyek használhatják a terméket megfelelő felügyelet vagy a biztonságos használatra vonatkozó útmutatások mellett, amennyiben tisztában vannak a használattal járó veszélyekkel. Gyermekek nem játszhatnak a termékkel. Gyermekek nem végezhetnek a készülék tisztítását és karbantartását felügyelet nélkül.

Ez a termék nem professzionális használatra készült.

Fő alkatrészek (A kép)

- | | |
|---------------------|-----------------------------|
| 1 Power / Mode gomb | 8 Elemtartó rekesz fedele |
| 2 OK gomb | 9 Fel gomb |
| 3 Kameralencse | 10 Le gomb |
| 4 Elülső kijelző | 11 Hangszóró |
| 5 Hátsó kijelző | 12 USB-C port |
| 6 Állapotjelző LED | 13 Micro SD-kártya foglalat |
| 7 Töltésjelző LED | 14 Mikrofon |

További alkatrészek (az illusztráción nem láthatók)

- | | |
|------------------------------|------------------|
| 15 Akkumulátor | 18 Rögzítőpántok |
| 16 Vízálló készülékház | 19 USB-C kábel |
| 17 Szerelési tartozékok (x5) | 20 3M lapok |

Biztonsági utasítások

FIGYELMEZTETÉS

- Ügyeljen arra, hogy a termék telepítése vagy használata előtt figyelmesen elolvasta és megértette az ebben a dokumentumban található információkat. Tartsa meg a csomagolást és ezt a dokumentumot későbbi használatra.
- Ne hagyja, hogy gyermekek játsszanak a csomagolóanyaggal. A csomagolóanyagot mindig tartsa gyermekektől elzárva.
- A terméket csak az ebben a kézikönyvben leírt módon használja.
- Ne nyissa ki a terméket, mert nem tartalmaz felhasználó által javítható alkatrészeket.
- Ne használja a terméket, ha valamelyik része sérült vagy hibás. A sérült vagy meghibásodott terméket azonnal cserélje ki.
- Ne ejtse le a terméket és kerülje az ütődést.
- Ne tegye ki a terméket víznek vagy nedvességnek a vízálló burkolat használata nélkül.
- Óvja a terméket víztől, esőtől, nedvességtől vagy magas páratartalomtól.
- A termék tisztításakor ne használjon agresszív kémiai tisztítószeret.
- Ne szerelje szét, ne nyissa ki vagy törje szét az elemeket.
- Óvja az elemeket hőtől vagy tüztől. Ne tárolja közvetlen napsugárzásnak kitett helyen.
- Elemszivárgás esetén ügyeljen arra, hogy a folyadék ne érintkezzen bőrrel vagy szemmel. Érintkezés esetén mossa le az érintett területet bő vízzel, és forduljon orvoshoz.
- A használt elemet dobja a megfelelő hulladékgyűjtőbe.
- Elem lenyelése esetén azonnal forduljon orvoshoz.
- Gyermekek csak felügyelet mellett használhatják az elemet.
- Ügyeljen arra, hogy a megfelelő csereakkumulátort vásárolja meg a Nedis weboldalán.
- Vegye figyelembe az akkumulátoron és a terméken található töltőcsatlakozókat, és ügyeljen a megfelelő használatra.
- Lehetőség szerint használaton kívül vegye ki az akkumulátort a felszerelésből.
- Kizárólag az ebben a dokumentumban leírt típusú eleme(ke)t használja.
- Használat előtt a szekunder cellákat és akkumulátorokat fel kell tölteni. Mindig a megfelelő töltőt használja, a gyártó útmutatása alapján, vagy a berendezés kézikönyvében leírt módszereknek megfelelően.
- Tartsa a cellákat és az elemeket tisztán és szárazon.
- Ne zárjon rövidre elemeket vagy akkumulátorokat.

- Ne tárolja rendezetlenül a cellákat vagy elemeket dobozban vagy fiókban, ahol rövidre zárhatják egymást, vagy vezetőképes anyagok rövidre zárhatják őket.
- Mindig tartsa távol a terméket és a microSD-kártyát az erős mágneses interferenciától.
- Mindig hűvös, száraz és pormentes helyen tárolja a terméket.
- Túlmelegedés esetén mindig válassza le a készüléket az elektromos hálózatról.

Helyezze be vagy cserélje ki a memóriakártyát (B kép)

A képek és/vagy videók tárolásához egy microSD-kártya (nem tartozék) szükséges. Helyezze be a microSD-kártyát a microSD-kártyafoglatba **A13**.

i 4–32 GB tárolókapacitású microSD, microSDHC vagy microSDXC memóriakártyát használjon.

i Legalább 10-es sebességsztályú microSD-kártyát használjon.

i Használat előtt formázza a microSD kártyát.

⚠ A microSD-kártya formázása minden fájlt eltávolít a microSD-kártyáról. A microSD kártya formázása előtt feltétlenül készítsen biztonsági másolatot az összes fájlról, amelyet meg kíván tartani.

Az akkumulátor töltése (C kép)

i A terméket részlegesen módosított akkuval szállítjuk. Az akku élettartamának optimalizálására töltsen fel teljesen az akkut a termék első használata előtt.

A mellékelt USB-C-kábellel **A19** bármely USB-kimenetről töltheti a terméket. Az akkumulátor teljes feltöltése mintegy 3,5 órát vesz igénybe.

i A töltésszjelző LED-ek **A7** világítani kezdenek, ezzel jelezve, hogy a termék töltődik.

A termék tartozékokhoz való csatlakoztatása

Helyezze a terméket a vízálló burkolatba **A16**.

⚠ Győződjön meg róla, hogy a vízálló burkolat teljesen zárva van, és a tömítés a helyén van.

i A termék a vízálló burkolaton kívül nem vízálló.

A vízálló burkolat **A16** a mellékelt rögzítőtartozékokkal felszerelhető a ruházatra, akciófelszerelésre, sisakra stb.

i Győződjön meg arról, hogy a rögzítés biztosan tart.

i Ügyeljen arra, hogy a kamera nem akadályozza a mozgását, a kilátását vagy a felszerelése használatát.





A termék be-/kikapcsolása

A termék be- vagy kikapcsolásához nyomja meg és tartsa nyomva a bekapcsoló-/üzemmódválasztó gombot **A1** 2 másodpercig.

i A termék bekapcsolásakor az állapotjelző LED **A6** kéken világítani kezd.

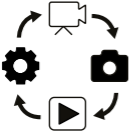
Üzemmodok közötti átváltás

A termék üzemmódjai közötti váltáshoz nyomja meg a bekapcsoló-/üzemmódválasztó gombot **A1**.

		Videó üzemmód
		Fotó üzemmód
		Lejátszás
		Beállítás

Képek és videofelvételek rögzítése

Videófelvételi üzemmódban a videófelvétel elindításához vagy leállításához nyomja meg az OK gombot **A2**.

i Felvétel közben egy citromsárga pont villog a képernyőn.

i Ez a kamera az akkumulátor lemerülésekor automatikusan leállítja a felvételt.

A rendszer a kamera kikapcsolása előtt automatikusan eltárolja a videófájlt.

Képrögzítő üzemmódban kép rögzítéséhez nyomja meg az OK gombot **A2**.

i Nyomja meg és tartsa lenyomva a gombot **A10** az elülső kijelző **A4** és a hátsó kijelző **A5** közötti átváltáshoz.

Képek és videofelvételek megtekintése

Visszajátszás üzemmódban a következő vagy az előző képre vagy videófelvételre való ugráshoz nyomja meg a fel **A9** vagy a le gombot **A10**.

Videófelvételek lejátszásához és a lejátszás leállításához nyomja meg az OK gombot **A2**.

Navigáció a Settings (Beállítások) menüben

- A beállítások közötti navigáláshoz használja a fel **A 9** és a le gombot **A 10**.
 - A kívánt beállítás kiválasztásához és megerősítéséhez nyomja meg az OK gombot **A 2**.
- i** A beállítások menü leírását a bővített online kézikönyvben találja.

Fájlok külső készülékre történő átvitele

Az USB-C-kábellel **A 19** csatlakoztassa a terméket a készülékéhez. Helyezze át a menteni kívánt fájlokat a készülékére.

Alternatív megoldásként eltávolíthatja a microSD-kártyát a microSD-kártyafoglatból **A 13**, és beillesztheti azt egy, a készülékhez csatlakoztatott kártyaolvasóba.

Használja a GoPlus Cam alkalmazással

A GoPlus Cam alkalmazást mobilkészülékén használva áttekinthet képeket és videofelvételeket, átviheti őket mobilkészülékére, képeket és videofelvételeket készíthet, átválthat a kép és a videó üzemmód között, valamint módosíthatja a beállításokat.

- i** Az alkalmazás Android operációs rendszerű készülékeken, valamint 9-es vagy magasabb verziójú iOS operációs rendszerrel ellátott iPhone készülékeken működik optimálisan.
1. Kapcsolja be a terméket.
 2. Képfelvételi vagy videófelvételi üzemmódban a Wi-Fi SSID és jelszó megjelenítéséhez nyomja meg és tartsa nyomva a fel gombot **A 9**.
 3. Telepítse és nyissa meg a GoPlus alkalmazást.
 4. Válassza ki a ACAM31BK Wi-Fi hálózatot, amelyet egy számsor követ.
 5. A csatlakozáshoz adja meg a következő jelszót: 1234567890.

Képek és videofelvételek megtekintése külső készüléken

A képek és videofelvételek megtekintése TV-n vagy monitoron, fájlok átvitele nélkül:

1. Dugja be az USB-C kábelt **A 19** az USB-C bemenetbe **A 12**.
2. Csatlakoztassa az USB-C-kábel másik végét a csatlakoztatni kívánt készülékhez.
3. Az USB-üzemmód kiválasztásához nyomja meg a fel és le gombot **A 9 10**.
4. A megerősítéshez nyomja meg az OK gombot **A 2**.

Az elem (D kép) cseréje

1. Nyissa fel az akkumulátorfoglat fedelét **A8**.
2. Távolítsa el a lemerült vagy sérült akkumulátort.
3. Helyezze be az új akkumulátort az akkumulátorfoglatba.
- i** Ügyeljen arra, hogy a megfelelő csereakkumulátort vásárolja meg a Nedis weboldalon.
4. Zárja le akkumulátorfoglat fedelét **A8**.

Ártalmatlanítás



További információért lépjen kapcsolatba a forgalmazóval, vagy a hulladékkezelésért felelős helyi hatósággal.

A terméket elkülönítve, a megfelelő gyűjtőhelyeken kell leselejtezni.

Ne dobja ki a készüléket a háztartási hulladék közé.

Megfelelőségi nyilatkozat

A gyártó Nedis B.V. nevében kijelentjük, hogy a Nedis® márkájú, Kinában gyártott ACAM31BK terméket az összes vonatkozó CE szabvány és előírás szerint bevizsgáltuk, és a termék minden vizsgálaton sikeresen megfelelt. Ez magában foglalja – nem kizárólagos jelleggel – a rádióberendezésekről szóló 2014/53/EU irányelvet.

A teljes megfelelőségi nyilatkozat (és ha van, akkor a biztonsági adatlap) a:
nedis.hu/acam31bk#support

PL

Przewodnik Szybki start

Kamera sportowa z dwoma ekranami

ACAM31BK



Więcej informacji znajdziesz w rozszerzonej instrukcji obsługi online:
ned.is/acam31bk

Przeznaczenie

Nedis ACAM31BK to mała i lekka kamera sportowa, która umożliwia wykonywanie zdjęć i nagrywanie filmów w jakości HD.

Połącz produkt z aplikacją GoPlus Cam, aby zarządzać zdjęciami, filmami i ustawieniami.

Produkt jest przeznaczony do użytku w pomieszczeniach i na zewnątrz. Ten produkt jest przeznaczony do użytku jako urządzenie rejestrujące. Wszelkie modyfikacje produktu mogą mieć wpływ na bezpieczeństwo, gwarancję i działanie.

Ten produkt może być używany przez dzieci w wieku od 8 lat oraz przez osoby o ograniczonej sprawności fizycznej, sensorycznej lub umysłowej, a także przez osoby, które nie posiadają odpowiedniej wiedzy i doświadczenia, jeżeli znajdują się pod nadzorem lub otrzymały instrukcje dotyczące użytkowania produktu w bezpieczny sposób oraz rozumieją związane z tym zagrożenia. Dzieci nie mogą bawić się produktem. Dzieci nie powinny czyścić ani przeprowadzać jakichkolwiek czynności konserwacyjnych bez nadzoru.

Produkt nie jest przeznaczony do profesjonalnego użytku.

Główne części (ilustracja A)

- | | | | |
|---|---------------------------|----|------------------------|
| 1 | Przycisk Power / Mode | 8 | Pokrywa komory baterii |
| 2 | Przycisk OK | 9 | Przycisk w górę |
| 3 | Obiektyw kamery | 10 | Przycisk „W dół” |
| 4 | Wyświetlacz przedni | 11 | Głośnik |
| 5 | Wyświetlacz tylny | 12 | Gniazdo USB-C |
| 6 | LEDowy wskaźnik stanu | 13 | Gniazdo kart micro SD |
| 7 | LEDowy wskaźnik ładowania | 14 | Mikrofon |

Części dodatkowe (nie pokazane na ilustracji)

- | | | | |
|----|--------------------------|----|------------------|
| 15 | Akumulator | 18 | Paski |
| 16 | Wodoodporna obudowa | 19 | Kabel typu USB-C |
| 17 | Akcesoria montażowe (x5) | 20 | Maty 3M |

Instrukcje bezpieczeństwa

OSTRZEŻENIE

- Przed zainstalowaniem lub użyciem produktu należy upewnić się, że instrukcje zawarte w niniejszym dokumencie zostały w pełni przeczytane i zrozumiane. Opakowanie oraz niniejszy dokument należy zachować na przyszłość.
- Nie wolno pozwalać dzieciom bawić się materiałem opakowaniowym. Zawsze przechowuj materiał opakowaniowy w miejscu niedostępnym dla dzieci.
- Urządzenie należy eksploatować wyłącznie w sposób opisany w niniejszej instrukcji.

- Nie otwieraj produktu - w środku nie ma części, które mogą być serwisowane przez użytkownika.
- Nie używaj produktu, jeśli jakkolwiek jego część jest zniszczona lub uszkodzona. Natychmiast wymień uszkodzony lub wadliwy produkt.
- Nie upuszczaj produktu i unikaj uderzania go.
- Nie wolno wystawiać produktu na działanie wody lub wilgoci bez użycia wodoodpornej obudowy.
- Nie wystawiaj produktu na działanie wody, deszczu, wilgoci lub wysokiej wilgotności.
- Do czyszczenia produktu nie używaj agresywnych chemicznych środków czyszczących.
- Nie demontuj, nie otwieraj ani nie niszczy baterii.
- Nie wystawiaj baterii na działanie gorąca lub ognia. Unikaj przechowywania w miejscach narażonych na bezpośrednie działanie promieni słonecznych.
- W przypadku wycieku z baterii nie wolno dopuścić do kontaktu cieczy ze skórą lub oczami. W przypadku kontaktu przemyć skażone miejsce dużą ilością wody i zasięgnąć porady lekarza.
- Odpowiednio zutylizuj rozładowane baterie.
- W przypadku pożknięcia ogniwa lub baterii niezwłocznie zasięgnij porady lekarza.
- Korzystanie z baterii przez dzieci powinno być nadzorowane.
- Kupuj tylko odpowiednie baterie zamienne na stronie internetowej Nedis.
- Przestrzegaj oznaczeń na baterii i produkcie, aby zapewnić prawidłowe włożenie baterii.
- Jeśli to możliwe, wyjmij baterię z produktu, gdy nie jest używany.
- Używaj tylko baterii zalecanych w tym dokumencie.
- Przed rozpoczęciem użytkowania należy naładować dodatkowe ogniwa i baterie. Zawsze używać właściwej ładowarki i korzystać z instrukcji producenta lub instrukcji obsługi urządzenia w celu uzyskania wskazówek dotyczących właściwego ładowania.
- Utrzymuj ogniwa i baterie w stanie czystym i suchym.
- Nie wywołuj zwarcia ogniwa lub baterii.
- Nie przechowuj ogniw lub baterii w sposób chaotyczny w pudełku lub szufladzie, gdzie mogą spowodować zwarcie między sobą lub ulec zwarceniu przez materiały przewodzące.
- Produkt i kartę microSD należy zawsze przechowywać z dala od silnych zakłóceń magnetycznych.

- Produkt należy zawsze przechowywać w miejscu chłodnym, suchym i pozbawionym kurzu.
- W przypadku przegrzania odłącz produkt od zasilania.

Wkładanie lub wymiana karty pamięci (ilustracja B)

Do zapisu zdjęć lub nagrań wideo wymagana jest karta microSD (brak w zestawie). Włóż kartę microSD do gniazda kart microSD **A13**.

- i** Używaj kart pamięci microSD, microSDHC lub microSDXC o pojemności od 4 do 32 GB.
- i** Używaj kart microSD o klasie szybkości co najmniej 10.
- i** Sformatuj kartę microSD przed użyciem.
- A** Sformatowanie karty microSD spowoduje usunięcie z niej wszystkich plików. Pamiętaj, aby przed sformatowaniem karty microSD wykonać kopię zapasową wszystkich plików, które chcesz zachować.

Ładowanie akumulatora (rysunek C)

- i** Produkt jest dostarczany z częściowo naładowanym akumulatorem. Aby uzyskać optymalną żywotność akumulatora, należy go w pełni naładować przed pierwszym użyciem produktu.

Naładuj kamerę z dowolnego gniazda USB za pomocą dostarczonego kabla USB-C **A19**. Naładowanie akumulatora do pełna zajmuje około 3,5 godzin.

- i** LED-owe wskaźniki naładowania **A7** zaświecą się, wskazując, że produkt się ładuje.

Mocowanie produktu do akcesoriów

Włóż produkt do wodoodpornej obudowy **A16**.

- A** Upewnij się, że wodoodporna obudowa jest całkowicie zamknięta, a uszczelka znajduje się na swoim miejscu.
- i** Produkt bez wodoszczelnej obudowy nie jest wodoodporny. Wodoszczelną obudowę **A16** można wyposażyć w dołączone akcesoria montażowe do odzieży, sprzętu sportowego, kasku itp.
- i** Upewnij się, że mocowanie jest pewne.
- i** Upewnij się, że kamera nie zasłania Ci widoczności oraz nie przeszkadza Ci w poruszaniu się ani w obsłudze sprzętu.





Włączanie/wyłączanie produktu

Naciśnij i przytrzymaj przez 2 sekundy przycisk zasilania/trybu **A1**, aby wyłączyć lub wyłączyć produkt.

- i** Dioda LED wskaźnika stanu **A6** świeci na niebiesko, gdy produkt jest włączony.

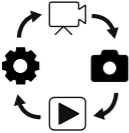
Przełączanie pomiędzy trybami

Naciśnij przycisk zasilania **A1**, aby przełączać się między trybami produktu.

		Tryb wideo
		Tryb robienia zdjęć
		Odtwarzanie
		Konfiguracja

Nagrywanie zdjęć i obrazów wideo

W trybie nagrywania wideo naciśnij przycisk OK **A2**, aby rozpocząć lub zatrzymać nagrywanie.

- i** Podczas nagrywania na ekranie miga żółta kropka.
- i** Kamera automatycznie zatrzymuje nagrywanie, gdy poziom naładowania akumulatora jest niski. Wideo zostanie automatycznie zapisane przed wyłączeniem kamery.

W trybie robienia zdjęć naciśnij przycisk OK **A2**, aby zrobić zdjęcie.

- i** Naciśnij i przytrzymaj przycisk **A10**, aby przełączać się między wyświetlaczem przednim **A4** i tylnym **A5**.

Przeglądanie zdjęć i obrazów wideo

W trybie odtwarzania naciśnij przycisk „w górę” **A9** lub „w dół” **A10**, aby przejść do następnego lub poprzedniego zdjęcia lub filmu.

Naciśnij przycisk OK **A2**, aby rozpocząć lub zatrzymać odtwarzanie wideo.

Nawigacja po menu Ustawienia

- Naciskaj przyciski „w górę” **A 9** i „w dół” **A 10**, aby nawigować pomiędzy opcjami.
- Naciśnij przycisk OK **A 2**, aby wybrać i potwierdzić żądaną opcję.
- i** Aby uzyskać opis menu ustawień, należy zapoznać się z rozszerzoną instrukcją online.

Przesyłanie plików do urządzenia zewnętrznego

Podłącz produkt do urządzenia za pomocą kabla USB-C **A 19**. Przenieś pliki, które chcesz zapisać na swoim urządzeniu.

Możesz też wyjąć kartę microSD z gniazda **A 13** i włożyć ją do czytnika kart podłączonego do urządzenia.

Korzystanie z aplikacji GoPlus Cam

Użyj aplikacji GoPlus Cam na urządzeniu mobilnym, aby przeglądać zdjęcia i filmy, przysyłać je na urządzenie mobilne, robić zdjęcia, nagrywać filmy, przełączać tryby obrazu i wideo oraz zmieniać ustawienia.

- i** Aplikacja działa najlepiej na urządzeniach z systemem Android lub iPhone z systemem IOS 9 lub nowszym.
1. Włącz produkt.
 2. W trybie zdjęć lub wideo naciśnij i przytrzymaj przycisk w górę **A 9**, aby wyświetlić identyfikator SSID Wi-Fi i hasło.
 3. Zainstaluj i otwórz aplikację GoPlus.
 4. Wybierz sieć Wi-Fi ACAM31BK, a następnie serię cyfr.
 5. Wprowadź hasło 1234567890, aby się połączyć.

Przeglądanie zdjęć i obrazów wideo na urządzeniu zewnętrznym

Aby oglądać zdjęcia i filmy na telewizorze lub monitorze bez konieczności przesyłania plików:

1. Podłącz kabel USB-C **A 19** do gniazda USB-C **A 12**.
2. Podłącz drugi koniec kabla USB-C do urządzenia zewnętrznego.
3. Naciśnij przyciski w górę i w dół **A 9 10**, aby wybrać tryb USB.
4. Naciśnij przycisk OK **A 2**, aby potwierdzić.

Wymiana baterii (rysunek D)

1. Otwórz pokrywę komory baterii **A 8**.
 2. Wyjmij rozładowaną lub uszkodzoną baterię.
 3. Włóż nową baterię do komory baterii.
- i** Kupuj tylko odpowiednie baterie zamienne na stronie internetowej Nedis.
4. Zamknij pokrywę komory baterii **A 8**.

Utylizacja



Aby uzyskać więcej informacji, należy skontaktować się ze sprzedawcą lub lokalnym urzędem odpowiedzialnym za gospodarkę odpadami.

Produkt jest przeznaczony do oddzielnej zbiórki w odpowiednim punkcie odbioru. Nie należy pozbywać się produktu razem z odpadami gospodarstwa domowego.

Deklaracja zgodności

Niniejszym firma Nedis B.V. deklaruje jako producent, że produkt ACAM31BK naszej marki Nedis®, produkowany w Chinach, został przetestowany zgodnie ze wszystkimi odpowiednimi normami i przepisami WE oraz że we wszystkich testach uzyskał on pozytywny rezultat. Obejmuje to, ale nie ogranicza się do rozporządzenia RED 2014/53/UE.

Pełną deklarację zgodności (oraz kartę danych bezpieczeństwa, jeśli dotyczy) można znaleźć i pobrać tutaj:

nedis.pl/acam31bk#support

EL

Οδηγός γρήγορης εκκίνησης

Κάμερα δράσης διπλής οθόνης

ACAM31BK



Για περισσότερες πληροφορίες δείτε το εκτενές online εγχειρίδιο:
ned.is/acam31bk

Προοριζόμενη χρήση

Η Nedis ACAM31BK είναι μία μικρή και ελαφριά κάμερα δράσης που σας επιτρέπει να τραβήξετε εικόνες και βίντεο HD.

Συνδέστε το προϊόν στην εφαρμογή GoPlus Cam για να διαχειριστείτε τις

φωτογραφίες, τα βίντεο σας, και τις ρυθμίσεις.

Το προϊόν προορίζεται για εσωτερική και εξωτερική χρήση.

Το προϊόν αυτό προορίζεται αποκλειστικά ως συσκευή εγγραφής.

Οποιαδήποτε τροποποίηση του προϊόντος μπορεί να έχει επιπτώσεις στην ασφάλεια, την εγγύηση και τη σωστή λειτουργία.

Το προϊόν αυτό μπορεί να χρησιμοποιηθεί από παιδιά 8 ετών και άνω και από άτομα με μειωμένες σωματικές, αισθητηριακές ή διανοητικές ικανότητες ή χωρίς εμπειρία και γνώσεις αν επιβλέπονται ή τους έχουν δοθεί οδηγίες για την ασφαλή χρήση του προϊόντος και κατανοούν τους κινδύνους που εμπλέκονται. Τα παιδιά δεν πρέπει να παίζουν με το προϊόν. Η καθαριότητα και η συντήρηση από τον χρήστη δεν πρέπει να πραγματοποιείται από παιδιά χωρίς επίβλεψη.

Το προϊόν δεν προορίζεται για επαγγελματική χρήση.

Κύρια μέρη (εικόνα Α)

- | | |
|------------------------|----------------------------|
| 1 Power / Mode κουμπί | 8 Καπάκι μπαταρίας |
| 2 Κουμπί OK | 9 Κουμπί πάνω |
| 3 Φακός κάμερας | 10 Κουμπί κάτω |
| 4 Μπροστινή οθόνη | 11 Ηχείο |
| 5 Πίσω οθόνη | 12 USB-C θύρα |
| 6 LED ένδειξη | 13 Υποδοχή κάρτας Micro SD |
| 7 LED ένδειξη φόρτισης | 14 Μικρόφωνο |

Επιπλέον εξαρτήματα (δεν περιλαμβάνονται στην εικόνα)

- | | |
|------------------------------|------------------|
| 15 Μπαταρία | 18 Ιμάντες |
| 16 Αδιάβροχο περιβλήμα | 19 Καλώδιο USB-C |
| 17 Αξεσουάρ τοποθέτησης (x5) | 20 3M χαλάκια |

Οδηγίες ασφάλειας

ΠΡΟΕΙΔΟΠΟΙΗΣΗ

- Βεβαιωθείτε ότι έχετε διαβάσει και κατανοήσει αυτές τις οδηγίες πριν εγκαταστήσετε ή χρησιμοποιήσετε το προϊόν. Κρατήστε τη συσκευασία και το κείμενο για μελλοντική αναφορά.
- Μην επιτρέπετε στα παιδιά να παίζουν με τα υλικά συσκευασίας. Πάντα να διατηρείτε τα υλικά συσκευασίας μακριά από παιδιά.
- Χρησιμοποιείτε το προϊόν μόνο σύμφωνα με αυτό το εγχειρίδιο.
- Μην ανοίγετε το προϊόν, δεν υπάρχουν χρήσιμα μέρη για τον χρήστη στο εσωτερικό.

- Μην χρησιμοποιείτε το προϊόν εάν οποιοδήποτε τμήμα του έχει ζημιά ή ελάττωμα. Αντικαταστήστε αμέσως ένα χαλασμένο ή ελαττωματικό προϊόν.
- Μην ρίχνετε κάτω το προϊόν και αποφύγετε τα τραντάγματα.
- Μην εκθέτετε το προϊόν σε νερό ή υγρασία χωρίς το αδιάβροχο περίβλημα προστασίας.
- Μην εκθέτετε το προϊόν σε νερό, βροχή, υγρασία ή υψηλή υγρασία.
- Μην χρησιμοποιείτε σκληρά χημικά καθαριστικά για τον καθαρισμό του προϊόντος.
- Μην συνθλίβετε, ανοίγετε ή κομματιάζετε τις μπαταρίες.
- Προστατέψτε τις μπαταρίες από θερμότητα ή φωτιά. Μην αποθηκεύετε σε μέρος με απευθείας έκθεση στον ήλιο.
- Σε περίπτωση διαρροής της κυψέλης, αποφύγετε το υγρό να έρθει σε επαφή με την επιδερμίδα ή τα μάτια. Αν έρθει σε επαφή, πλύνετε την περιοχή που ήρθε σε επαφή με αρκετό νερό και ζητήστε ιατρική συμβουλή.
- Απορρίψτε με σωστό τρόπο την άδεια μπαταρία.
- Ζητήστε άμεσα ιατρική συμβουλή σε περίπτωση κατάποσης μίας κυψέλης ή μπαταρίας.
- Τα παιδιά πρέπει να επιβλέπονται όταν χρησιμοποιούν την μπαταρία.
- Να αγοράζετε μόνο την κατάλληλη μπαταρία αντικατάστασης από την ιστοσελίδα της Nedis.
- Παρατηρήστε τους ακροδέκτες φόρτισης πάνω στη μπαταρία και το προϊόν και διασφαλίστε τη σωστή χρήση.
- Όποτε είναι δυνατό, απομακρύνετε τη μπαταρία από το προϊόν αν δεν χρησιμοποιείται.
- Χρησιμοποιείτε μόνο τον τύπο μπαταρίας σύμφωνα με αυτό το έγγραφο.
- Οι δευτερεύουσες κυψέλες και οι μπαταρίες πρέπει να φορτίζονται πριν από τη χρήση. Να χρησιμοποιείτε πάντα τον σωστό φορτιστή και ανατρέξτε στις οδηγίες του κατασκευαστή ή το εγχειρίδιο του εξοπλισμού για τις σωστές οδηγίες φόρτισης.
- Διατηρείτε τις κυψέλες και τις μπαταρίες καθαρές και στεγνές.
- Μην βραχυκυκλώνετε μία κυψέλη ή μπαταρία.
- Μην αποθηκεύετε τις κυψέλες ή τις μπαταρίες σε κουτί ή συρτάρι όπου μπορεί να προκληθεί βραχυκύκλωμα μεταξύ τους ή να βραχυκυκλώσουν από άλλα αγωγή υλικά.
- Διατηρήστε το προϊόν και την κάρτα microSD μακριά από ισχυρή μαγνητική παρεμβολή.
- Αποθηκεύστε το προϊόν σε ένα δροσερό και στεγνό μέρος χωρίς σκόνη.
- Αποσυνδέστε το προϊόν σε περίπτωση υπερθέρμανσης.

Τοποθέτηση ή αλλαγή της κάρτας μνήμης (εικόνα Β)

Η κάρτα microSD (δεν περιλαμβάνεται) είναι απαραίτητη για την αποθήκευση φωτογραφιών και βίντεο. Τοποθετήστε την κάρτα microSD στη θύρα κάρτας microSD **A13**.

- i** Χρησιμοποιείτε μια κάρτα μνήμης microSD, microSDHC ή microSDXC με χωρητικότητα 4-32 GB.
- i** Χρησιμοποιείτε μια κάρτα microSD με ελάχιστη ταχύτητα Κατηγορίας 10.
- i** Κάντε μορφοποίηση στην κάρτα microSD πριν από τη χρήση.
- A** Η μορφοποίηση της κάρτας microSD θα απομακρύνει όλα τα αρχεία από την κάρτα microSD. Βεβαιωθείτε ότι έχετε δημιουργήσει αντίγραφο των αρχείων που θέλετε να κρατήσετε πριν από τη μορφοποίηση της κάρτας microSD.

Φόρτιση της μπαταρίας (εικόνα C)

- i** Το προϊόν παρέχεται με μια μπαταρία μερικώς φορτισμένη. Για βέλτιστη διάρκεια ζωής της μπαταρίας, φορτίστε την πλήρως πριν από την πρώτη χρήση του προϊόντος.
- Φορτίστε την κάμερα από οποιαδήποτε έξοδο USB με το παρεχόμενο καλώδιο USB-C **A19**. Για πλήρη φόρτιση, η μπαταρία πρέπει να φορτίζεται 3,5 ώρες.
- i** Η ένδειξη φόρτισης LED **A7** φωτίζεται για να δείξει ότι το προϊόν φορτίζει.

Προσαρμογή του προϊόντος στα εξαρτήματα

Εισάγετε το προϊόν στο αδιάβροχο περίβλημα **A16**.

- A** Βεβαιωθείτε ότι το αδιάβροχο περίβλημα είναι πλήρως κλειστό και η φλάντζα έχει τοποθετηθεί σωστά.
 - i** Το προϊόν δεν είναι αδιάβροχο χωρίς το αδιάβροχο περίβλημα.
- Το αδιάβροχο περίβλημα **A16** μπορεί να στερεωθεί με το παρεχόμενο αξεσουάρ τοποθέτησης στα ρούχα, τον εξοπλισμό, το κράνος σας, κλπ.
- i** Βεβαιωθείτε ότι έχει τοποθετηθεί σωστά.
 - i** Βεβαιωθείτε ότι η κάμερα δεν εμποδίζει την κίνησή σας, την ορατότητα, ή τη λειτουργία του εξοπλισμού σας.





Ενεργοποίηση και απενεργοποίηση του προϊόντος

Πατήστε παρατεταμένα το κουμπί ισχύος / λειτουργίας **A1** 2 δευτερόλεπτα για να ενεργοποιήσετε ή να απενεργοποιήσετε το προϊόν.

- i** Η ένδειξη λειτουργίας LED **A6** φωτίζεται με μπλε χρώμα όταν το προϊόν είναι ενεργοποιημένο.

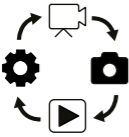
Αλλαγή λειτουργίας

Πατήστε το κουμπί λειτουργία / κατάσταση **A 1** για αλλαγή μεταξύ των καταστάσεων του προϊόντος.

		Λειτουργία βίντεο
		Λειτουργία φωτογραφίας
		Αναπαραγωγή
		Ρύθμιση

Λήψη φωτογραφιών και βίντεο

Στην κατάσταση βίντεο, πατήστε το κουμπί OK **A 2** για εκκίνηση ή διακοπή ενός βίντεο.

- i** Μια κίτρινη τελεία ανάβει στην οθόνη κατά την ηχογράφιση.
- i** Η κάμερα διακόπτει αυτόματα την ηχογράφιση όταν η μπαταρία είναι χαμηλή. Το βίντεο σας αποθηκεύεται αυτόματα πριν από την απενεργοποίηση της κάμερας.

Στην κατάσταση φωτογραφία, πατήστε το κουμπί OK **A 2** για τη λήψη μίας φωτογραφίας.

- i** Πατήστε παρατεταμένα το κουμπί κάτω **A 10** για αλλαγή ανάμεσα στην εμπρόσθια **A 4** και την οπίσθια απεικόνιση **A 5**.

Προβολή φωτογραφιών και βίντεο

Στην κατάσταση αναπαραγωγής, πατήστε το κουμπί πάνω **A 9** ή κάτω **A 10** για να μεταβείτε στην επόμενη ή προηγούμενη φωτογραφία ή βίντεο.

Πατήστε το κουμπί OK **A 2** για αναπαραγωγή και διακοπή των βίντεο.

Πλοήγηση στο μενού ρυθμίσεων

- Πατήστε το κουμπί πάνω **A 9** και κάτω **A 10** για να πλοηγηθείτε ανάμεσα στις επιλογές.
- Πατήστε το κουμπί OK **A 2** για επιλογή και επιβεβαίωση της επιλεγόμενης ρύθμισης.
- i** Για την περιγραφή του μενού ρυθμίσεων, συμβουλευτείτε το αναλυτικό εγχειρίδιο online.

Μεταφορά αρχείων σε εξωτερική συσκευή

Συνδέστε το προϊόν στη συσκευή σας με το καλώδιο USB **A19**. Μεταφέρετε τα αρχεία που θέλετε να αποθηκεύσετε στη συσκευή σας.

Εναλλακτικά, απομακρύνετε την κάρτα microSD από τη θύρα της κάρτας microSD **A18** και τοποθετήστε την κάρτα microSD σε μια συσκευή ανάγνωσης κάρτας που είναι συνδεδεμένη στη συσκευή σας.

Χρησιμοποιείτε με την εφαρμογή GoPlus Cam

Χρησιμοποιείτε την εφαρμογή GoPlus Cam στο κινητό σας για την προεπισκόπηση φωτογραφιών και βίντεο, τη μεταφορά τους στην κινητή συσκευή σας, τη λήψη φωτογραφιών, την εγγραφή βίντεο, την αλλαγή λειτουργιών φωτογραφία και βίντεο και την αλλαγή ρυθμίσεων.

i Η εφαρμογή λειτουργεί καλύτερα με Android ή iPhone iOS 9 ή μεγαλύτερο.

1. Ενεργοποίηση του προϊόντος.
2. Στη λειτουργία φωτογραφία ή βίντεο, πατήστε παρατεταμένα το κουμπί **A9** για απεικόνιση του Wi-Fi SSID και του κωδικού πρόσβασης.
3. Εγκαταστήστε και ανοίξτε την εφαρμογή GoPlus.
4. Επιλέξτε Wi-Fi network ACAM31BK με μια σειρά αριθμών.
5. Εισάγετε τον κωδικό πρόσβασης 1234567890 για να συνδεθείτε.

Προβολή φωτογραφιών και βίντεο σε εξωτερική συσκευή

Για την προβολή των φωτογραφιών και των βίντεο στην τηλεόραση ή την οθόνη χωρίς να μεταφέρετε αρχεία:

1. Συνδέστε το καλώδιο USB-C **A19** στην είσοδο USB-C **A12**.
2. Συνδέστε την άλλη άκρη του καλωδίου USB-C στην εξωτερική συσκευή.
3. Πατήστε τα κουμπιά πάνω και κάτω **A9** **A10** για να επιλέξετε την κατάσταση USB.
4. Πατήστε το κουμπί OK **A2** για επιβεβαίωση.

Αντικαταστήστε την μπαταρία (εικόνα D)

1. Ανοίξτε το κάλυμμα μπαταρίας **A8**.
2. Απομακρύνετε την άδεια ή με βλάβη μπαταρία.
3. Τοποθετήστε τη νέα μπαταρία μέσα στη θήκη μπαταρίας.
- i** Να αγοράζετε μόνο την κατάλληλη μπαταρία αντικατάστασης από την ιστοσελίδα της Nedis.
4. Κλείστε το κάλυμμα μπαταρίας **A8**.

Απόρριψη



Για περισσότερες πληροφορίες επικοινωνήστε με τον αντιπρόσωπό σας ή τις τοπικές αρχές διαχείρισης αποβλήτων.

Το προϊόν προορίζεται για ξεχωριστή συλλογή σε κατάλληλο σημείο συλλογής. Μην απορρίπτετε το προϊόν μαζί με τα οικιακά απόβλητα.

Δήλωση συμμόρφωσης

Εμείς, η Nedis B.V. δηλώνουμε ως κατασκευαστής ότι το προϊόν ACAM31BK από τη μάρκα μας Nedis®, το οποίο κατασκευάζεται στην Κίνα, έχει ελεγχθεί σύμφωνα με όλα τα σχετικά πρότυπα και κανονισμούς της ΕΚ και ότι όλοι οι έλεγχοι έχει ολοκληρωθεί με επιτυχία. Η δήλωση συμμόρφωσης περιλαμβάνει αλλά δεν περιορίζεται στον κανονισμό RED 2014/53/EU.

Το πλήρες κείμενο της δήλωσης συμμόρφωσης (και το δελτίο ασφάλεια όπου ισχύει) υπάρχει και είναι διαθέσιμο προς λήψη στο:

nedis.gr/acam31bk#support

SK

Rýchly návod

Akčná kamera s dvojitou obrazovkou

ACAM31BK



Viac informácií nájdete v rozšírenom návode online: nedis/acam31bk

Určené použitie

Nedis ACAM31BK je malá a ľahká akčná kamera, ktorá umožňuje vytvárať HD fotografie a videá.

Výrobok pripojte k aplikácii GoPlus Cam na spravovanie fotografií, videí a nastavení.

Tento výrobok je určený na použitie vo vnútornom a vonkajšom prostredí.

Tento výrobok je záznamové zariadenie.

Každá zmena výrobku môže mať následky na bezpečnosť, záruku a správne fungovanie.

Tento výrobok môžu používať deti od 8 rokov a staršie a osoby so zníženými fyzickými, zmyslovými alebo mentálnymi schopnosťami alebo s nedostatkom

skúseností a znalostí iba pod dozorom alebo pokiaľ sú poučení o používaní výrobku bezpečným spôsobom a chápu súvisiace riziká. Deti sa nesmú hrať s výrobkom. Čistenie a používateľskú údržbu nesmú vykonávať deti bez dozoru. Tento výrobok nie je určený na profesionálne použitie.

Hlavné časti (obrázok A)

- | | | | |
|---|-------------------------|----|-----------------------|
| 1 | Tlačidlo Power/Mode | 8 | Kryt batérie |
| 2 | Tlačidlo OK | 9 | Tlačidlo Hore |
| 3 | Šošovka kamery | 10 | Tlačidlo dole |
| 4 | Predný displej | 11 | Reproduktor |
| 5 | Zadný displej | 12 | Port USB-C |
| 6 | LED indikátor stavu | 13 | Slot na kartu MicroSD |
| 7 | LED indikátor nabíjania | 14 | Mikrofón |

Ďalšie časti (nezobrazené na obrázku)

- | | | | |
|----|------------------------------|----|-------------|
| 15 | Batéria | 18 | Bandáž |
| 16 | Vodotesné puzdro | 19 | Kábel USB-C |
| 17 | Príslušenstvo na montáž (x5) | 20 | 3M podložky |

Bezpečnostné pokyny

VAROVANIE

- Pred inštaláciou alebo použitím výrobku si nezabudnite prečítať a pochopiť všetky pokyny v tomto dokumente. Uchovajte obal a tento dokument pre potreby v budúcnosti.
- Nedovoľte deťom, aby sa hrali s baliacim materiálom. Vždy uchovávajúce baliaci materiál mimo dosahu detí.
- Výrobok používajte len podľa opisu v tomto návode.
- Výrobok neotvárajte, neobsahuje vnútri žiadne časti, ktoré by mohol používateľ opraviť.
- Výrobok nepoužívajte, ak je jeho časť poškodená alebo chybná. Poškodený alebo chybný výrobok okamžite vymeňte.
- Dávajte pozor, aby vám výrobok nepadol a zabráňte nárazom.
- Výrobok nevystavujte pôsobeniu vody ani vlhkosti bez použitia vodotesného puzdra.
- Výrobok nevystavujte vode, dažďu alebo vysokej vlhkosti.
- Pri čistení výrobku nepoužívajte agresívne chemické čistiace prostriedky.
- Batérie nedemontujte, neotvárajte ani nešrotujte.

- Batérie nevystavujte vysokej teplote alebo ohňu. Vyhnite sa skladovaniu na priamom slnečnom svetle.
- V prípade, že z článku uniká elektrolyt, zabráňte kontaktu kvapaliny s kožou alebo očami. V prípade, že ku kontaktu došlo, umyte postihnuté miesto veľkým množstvom vody a vyhľadajte lekársku pomoc.
- Vybitú batériu zlikvidujte správnym spôsobom.
- V prípade prehltnutia článku alebo batérie ihneď vyhľadajte lekársku pomoc.
- Používanie batérie deťmi by malo byť pod dohľadom.
- Vhodnú náhradnú batériu kúpte len z webovej stránky Nedis.
- Všimnite si nabíjacie svorky na batérii a výrobku a dbajte na správne použitie.
- Ak je to možné, batériu vyberte z výrobku, keď ho nepoužívate.
- Používajte len typ batérie odporúčaný v tomto dokumente.
- Sekundárne články a batérie sa musia pred použitím nabiť. Vždy používajte správnu nabíjačku, pričom pokyny týkajúce sa správneho spôsobu nabíjania nájdete v návode od výrobcu alebo v príručke k zariadeniu.
- Akumulátory a batérie udržiavajte v čistote a suchu.
- Dbajte na to, aby nedošlo ku skratu článku alebo batérie.
- Články ani batérie neskladujte náhodným spôsobom v škatuli alebo zásuvke, kde môže dôjsť k vzájomnému skratu alebo ku skratu s inými kovovými predmetmi.
- Výrobok a kartu microSD vždy uchovávajte mimo silného magnetického rušenia.
- Výrobok vždy skladujte na chladnom, suchom a mieste bez prachu.
- Výrobok vždy odpojte od napájania v prípade prehriatia.

Vloženie alebo výmena pamäťovej karty (obrázok B)

Na ukladanie snímok alebo videí je potrebná karta microSD (nie je súčasťou dodávky). Kartu microSD vložte do otvoru na kartu microSD **A** **B**.

- i** Použite pamäťovú kartu microSD, microSDHC alebo microSDXC s kapacitou pamäte 4 – 32 GB.
- i** Použite kartu microSD s triedou rýchlosti minimálne 10.
- i** Pred použitím kartu microSD naformátujte.
- A** Naformátovaním karty microSD sa odstráni všetky súbory z karty microSD. Pred formátovaním karty microSD si nezabudnite zálohovať všetky súbory, ktoré si chcete ponechať.

Nabíjanie batérie (obrázok C)

- 1 Výrobok sa dodáva s čiastočne nabitou batériou. Na dosiahnutie optimálnej výdrže batérie úplne nabite batériu pred prvým použitím výrobku. Kameru nabite z akejkoľvek zásuvky USB pomocou dodaného kábla USB-C **A19**. Úplné nabitie batérie trvá približne 3,5 hodiny.
- 1 LED indikátory nabíjania **A7** sa rozsvietia, čo znamená, že sa výrobok nabíja.

Pripojenie výrobku k príslušenstvu

Výrobok vložte do vodotesného puzdra **A16**.

A! Uistite sa, že vodotesný kryt je úplne uzavretý a tesnenie je na svojom mieste.

- 1 Výrobok nie je bez vodotesného puzdra vodotesný. Vodotesné puzdro **A16** sa dá upevniť pomocou dodaného montážneho príslušenstva k odevu, akčnému náradiu, prilbe atď.
- 1 Skontrolujte, či je príslušenstvo zabezpečené.
- 1 Skontrolujte, či kamera neobmedzuje váš pohyb, výhľad alebo ovládanie vášho akčného náradia.





Zapnutie/vypnutie výrobku

Stlačením a podržaním tlačidla napájania/režimu **A1** na 2 sekundy zapnete alebo vypnete výrobok.

- 1 Stavový LED indikátor **A6** sa rozsvieti modrou farbou, čo znamená, že výrobok je zapnutý.

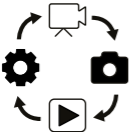
Prepínanie medzi režimami

Stláčaním tlačidla napájania/režimu **A1** je možné prepínať medzi režimami výrobku.

		Režim video
		Režim fotografií
		Prehrávanie
		Nastavenie

Zaznamenávanie fotografií a videa

V režime videa, stlačením tlačidla OK **A 2** spustíte alebo zastavíte zaznamenávanie videa.

- i** Počas záznamu bliká žltá bodka na obrazovke.
- i** Keď je batéria takmer vybitá, kamera sa automaticky zastaví. Pred vypnutím kamery sa vaše video automaticky uloží.

V režime fotografií, stlačením tlačidla OK **A 2** zhotovíte fotografiu.

- i** Podržaním stlačeného tlačidla dole **A 10** prepnete medzi predným displejom **A 4** a zadným displejom **A 5**.

Prezeranie fotografií a videa

V režime prehliadania, stlačením tlačidla hore **A 9** alebo dole **A 10** prejdete na nasledujúcu alebo predchádzajúcu fotografiu alebo nasledujúce či predchádzajúce video.

Stlačením tlačidla OK **A 2** spustíte alebo zastavíte prehrávanie videa.

Navigácia v ponuke nastavení

- Stlačením tlačidla hore **A 9** a tlačidla dole **A 10** sa môžete pohybovať medzi jednotlivými možnosťami.
- Stlačením tlačidla OK **A 2** môžete zvoliť a potvrdiť požadovanú možnosť.
- i** Popis ponuky nastavení nájdete v rozšírenom návode online.

Prenos súborov na externé zariadenie

Výrobok pripojte k vášmu zariadeniu pomocou kábla USB-C **A 19**. Preneste súbory, ktoré chcete uložiť vo svojom zariadení.

Prípadne vyberte kartu microSD z otvoru na kartu microSD **A 13** a vložte ju do čítačky kariet, ktorá je pripojená k vášmu zariadeniu.

Použite s aplikáciou GoPlus Cam

Na svojom mobilnom zariadení použite aplikáciu GoPlus Cam, v ktorej si môžete prezerat fotografie a videá, prenášať ich do mobilného zariadenia, snímať fotografie, nahrávať video, prepínať medzi režimami fotografií a videí a meniť nastavenia.

- i** Aplikácia najlepšie funguje v zariadeniach so systémom Android alebo iPhone IOS 9 alebo vyššej verzie.

- Zapnite výrobok.
- V režime fotografií alebo videí, stlačením a podržaním tlačidla hore **A 9** zobrazíte SSID a heslo Wi-Fi.

3. Nainštalujte a otvorte aplikáciu GoPlus.
4. Zvoľte ACAM31BK, za ktorým nasleduje séria čísel, v sieti Wi-Fi.
5. Zadajte heslo 1234567890 na pripojenie.

Prezeranie fotografií a videa na externom zariadení

Spôsob sledovania snímok a videí na TV alebo monitore bez prenosu akýchkoľvek súborov:

1. Zapojte kábel USB-C **A 19** do vstupu USB-C **A 12**.
2. Druhý koniec kábla USB-C pripojte k externému zariadeniu.
3. Stlačením tlačidiel hore a dole **A 9** **A 10** zvoľte režim USB.
4. Potvrďte stlačením tlačidla OK **A 2**.

Výmena batérie (obrázok D)

1. Otvorte kryt batérie **A 8**.
2. Vyberte vybitú alebo poškodenú batériu.
3. Umiestnite novú batériu do priestoru pre batérie.
- i** Vhodnú náhradnú batériu kúpte len z webovej stránky Nedis.
4. Zatvorte kryt batérie **A 8**.

Likvidácia



Ďalšie informácie získate od predajcu alebo miestneho úradu zodpovedného za nakladanie s odpadmi.

Tento výrobok je určený na separovaný zber na vhodnom zbernom mieste. Výrobok nelikvidujte spolu s komunálnym odpadom.

Vyhlásenie o zhode

Spoločnosť Nedis B.V. ako výrobca vyhlasuje, že výrobok ACAM31BK našej značky Nedis®, vyrobený v Číne, bol preskúšaný podľa všetkých príslušných noriem a smerníc CE a že všetky skúšky boli ukončené úspešne. Medzi ne okrem iného patrí smernica RED 2014/53/EÚ.

Úplné znenie Vyhlásenia o zhode (a prípadnú kartu bezpečnostných údajov) môžete nájsť a stiahnuť na:
nedis.sk/acam31bk#support

Outdoorová kamera se dvěma displeji

ACAM31BK



Více informací najdete v rozšířené příručce online: ned.is/acam31bk

Zamýšlené použití

ACAM31BK značky Nedis je malá a lehká outdoorová kamera, jež umožňuje pořizovat fotografie a videozáznamy v HD kvalitě.

Chcete-li spravovat fotografie, videa a nastavení, připojte výrobek k aplikaci GoPlus Cam.

Tento výrobek je určen k použití ve vnitřních i vnějších prostorách.

Tento výrobek je určen k použití výhradně jako záznamové zařízení.

Jakékoli úpravy výrobku mohou ovlivnit jeho bezpečnost, záruku a správné fungování.

Tento výrobek mohou používat děti od 8 let a osoby se sníženými tělesnými, smyslovými nebo duševními schopnostmi nebo s nedostatkem zkušeností a znalostí, pokud jsou pod dohledem, nebo podle pokynů ohledně bezpečného používání výrobku, pokud se seznámí s možnými riziky. Děti by si s výrobkem neměly hrát. Čištění a užitelskou údržbu nesmí vykonávat děti bez dozoru. Tento výrobek není určen k profesionálnímu použití.

Hlavní části (obrázek A)

- | | |
|-------------------------|----------------------------|
| 1 Tlačítko Power / Mode | 8 Kryt baterie |
| 2 Tlačítko OK | 9 Tlačítko nahoru |
| 3 Objektiv kamery | 10 Tlačítko dolů |
| 4 Přední displej | 11 Reprodukční |
| 5 Zadní displej | 12 Port USB-C |
| 6 LED ukazatel stavu | 13 Slot pro Micro SD kartu |
| 7 LED ukazatel nabíjení | 14 Mikrofon |

Další části (nejsou viditelné na obrázku)

- | | |
|--------------------------------|----------------|
| 15 Baterie | 18 Bandáže |
| 16 Vodotěsný kryt | 19 USB-C kabel |
| 17 Montážní příslušenství (x5) | 20 Plošky 3M |

Bezpečnostní pokyny

VAROVÁNÍ

- Před instalací či používáním výrobku si nejprve kompletně přečtete pokyny obsažené v tomto dokumentu a ujistěte se, že jim rozumíte. Tento dokument a balení uschovejte pro případné budoucí použití.
- Nenechte děti, aby si hrály s obalovým materiálem. Obalový materiál uchovávejte mimo dosah dětí.
- Výrobek používejte pouze tak, jak je popsáno v této příručce.
- Výrobek nikdy neotvírejte, neobsahuje žádné uživatelem opravitelné části.
- Výrobek nepoužívejte, pokud je jakákoli část poškozená nebo vadná. Poškozený nebo vadný výrobek okamžitě vyměňte.
- Zabraňte pádu výrobku a chraňte jej před nárazy.
- Nevystavujte výrobek vodě či vlhkosti bez použití voděodolného krytu.
- Nevystavujte výrobek působení vody, deště, vlhkosti či vysoce vlhkého vzduchu.
- Při čištění výrobku nepoužívejte agresivní chemické čisticí prostředky.
- Baterie nedemontujte, neotvírejte ani nerozbíjejte.
- Nevystavujte baterii teple nebo ohni. Neskladujte na přímém slunci.
- V případě úniku elektrolytu z článku/baterie zamezte styku elektrolytu s kůží či očima. Pokud ke styku přece jen dojde, okamžitě omyjte zasaženou oblast velkým množstvím vody a vyhledejte lékařskou pomoc.
- Vybitou baterii ekologicky zlikvidujte.
- Pokud dojde ke spolknutí článku nebo baterie, okamžitě vyhledejte lékařskou pomoc.
- Děti smějí baterii používat pouze pod dohledem.
- Jako náhradní baterie kupujte pouze vhodné baterie z webu společnosti Nedis.
- Dodržte označení kladného (+) a záporného (-) pólu na baterii a ve výrobku a zajistěte správné použití.
- Pokud je to možné, vyjměte baterii z výrobku, když ho nepoužíváte.
- Používejte pouze baterie takového typu, jaký je doporučen v tomto dokumentu.
- Sekundární články a baterie je třeba před použitím nabít. Vždy používejte správnou nabíječku a přečtete si pokyny výrobce nebo příručku k zařízení, kde najdete pokyny ohledně správného nabíjení.
- Udržujte články a baterie v suchu a čistotě.
- Článek ani baterii nikdy nezkratujte.

- Neskladujte články ani baterie pohozené v krabici či šuplíku, kde by mohlo dojít k jejich vzájemnému zkratování nebo zkratování o další vodivé materiály.
- Výrobek i kartu SD vždy uchovávejte v dostatečné vzdálenosti od zdrojů silného magnetického rušení.
- Výrobek skladujte na chladném, suchém a bezprašném místě.
- Pokud dojde k přehřátí výrobku, vždy jej odpojte.

Vložení nebo výměna paměťové karty (obrázek B)

Aby bylo možné ukládat fotografie nebo videa, je třeba použít microSD kartu (není součástí). Vložte kartu microSD do otvoru pro microSD kartu **A13**.

- i** Používejte paměťové karty microSD, microSDHC nebo microSDXC s kapacitou 4–32 GB.
- i** Používejte karty microSD s rychlostním hodnocením nejméně třídy 10.
- i** Před použitím microSD kartu naformátujte.

! Formátování karty microSD odstraní z karty veškeré soubory. Před formátováním karty microSD si nezapomeňte zálohovat všechny soubory, které si přejete zachovat.

Nabíjení baterie (obrázek C)

- i** Výrobek je dodáván s částečně nabitou baterií. Pro dosažení optimální životnosti baterie doporučujeme před prvním použitím výrobku baterii plně nabít.

Kameru lze nabíjet z libovolného USB konektoru pomocí dodaného kabelu s konektorem USB-C **A19**. Plné nabití baterie zabere zhruba 3,5 hodiny.

- i** LED ukazatel nabíjení **A7** se rozsvítí, což značí, že se výrobek nabíjí.

Připojení výrobku k příslušenství

Vložte výrobek do voděodolného pouzdra **A16**.

! Ujistěte se, že je voděodolné pouzdro kompletně uzavřené a těsnění je na svém místě.

- i** Výrobek není bez voděodolného pouzdra vodotěsný.

Voděodolné pouzdro **A16** lze připevnit pomocí dodaného příslušenství na oblečení, vybavení, přílbu apod.

- i** Vždy se ujistěte, že upevnění dobře drží.
- i** Ujistěte se, že kamera neomezuje váš pohyb, rozhled či nepřekáží v obsluze vašeho sportovního vybavení.





Zapínání/vypínání výrobku

Stiskem tlačítka napájení/režim **A 1** a jeho podržením na 2 sekundy výrobek zapnete nebo vypnete.

i Když výrobek zapnete, LED ukazatel stavu **A 6** se rozsvítí modře.

Přepínání mezi režimy

Stiskem tlačítka zap./vyp. / režimu **A 1** přepínáte režimy výrobku.

		Režim videa
		Fotografický režim
		Přehrávání
		Nastavení

Pořizování fotografií a videa

V režimu videa stiskem tlačítka OK **A 2** spustíte nebo zastavíte pořizování videozáznamu.

i Na displeji se během pořizování videozáznamu zobrazí žlutá tečka.

i Když je baterie skoro vybitá, kamera automaticky přestane pořizovat záznam. Než se kamera vypne, video se automaticky uloží.

V režimu fotografie stiskem tlačítka OK **A 2** pořídíte fotografii.

i Stiskem a podržením tlačítka dolů **A 10** přepínáte mezi předním **A 4** a zadním **A 5** displejem.

Prohlížení fotografií a videa

V režimu přehrávání stiskem tlačítka nahoru **A 9** nebo dolů **A 10** přejděte na následující či předchozí fotografii nebo video.

Stiskem tlačítka OK **A 2** spustíte nebo zastavíte přehrávání videa.

Procházení nabídky nastavení

- Stiskem tlačítka nahoru **A 9** a tlačítka dolů **A 10** se pohybujete mezi možnostmi.
- Stiskem tlačítka OK **A 2** vyberte a potvrďte požadovanou možnost.
- i** Popis nabídky nastavení najdete v rozšířené příručce online.

Přenesení souborů na externí zařízení

Připojte výrobek k zařízení pomocí kabelu USB-C **A19**. Přeneste soubory, které chcete uložit na své zařízení.

Další možností je vyjmout kartu microSD z otvoru pro kartu microSD **A13** a vložit ji do čtečky karet, která je připojená k vašemu zařízení.

Použití s aplikací GoPlus Cam

Aplikaci GoPlus Cam ve svém mobilním zařízení můžete použít k prohlížení fotografií a videí, k jejich přesunutí do svého mobilního zařízení, k pořizování fotografií, záznamu videa, přepínání mezi režimy videa a fotografie a také ke změně nastavení.

i Aplikace nejlépe funguje se systémy Android nebo iOS verze 9.0 a vyšší.

1. Zapněte výrobek.
2. V režimu fotografie nebo videa stiskem a podržením tlačítka nahoru **A9** zobrazíte Wi-Fi SSID a heslo.
3. Nainstalujte a otevřete aplikaci GoPlus App.
4. Vyberte síť Wi-Fi ACAM31BK (následovano sérií čísel).
5. Pro připojení zadejte heslo 1234567890.

Prohlížení fotografií a videa na externím zařízení

Chcete-li zobrazit fotografie a videa na televizoru nebo monitoru bez přenosu souborů:

1. Zapojte kabel USB-C **A19** do vstupu USB-C **A12**.
2. Druhý konec kabelu USB-C zapojte do externího zařízení.
3. Tlačítky nahoru a dolů **A9** **A10** vyberte režim USB.
4. Potvrďte stiskem tlačítka OK **A2**.

Výměna baterie (obrázek D)

1. Otevřete kryt baterie **A8**.
2. Vybitou nebo poškozenou baterii odstraňte.
3. Do prostoru pro baterie vložte novou baterii.
- i** Jako náhradní baterie kupujte pouze vhodné baterie z webu společnosti Nedis.
4. Zavřete kryt baterie **A8**.

Likvidace



Pro více informací se obraťte na prodejce nebo místní orgány odpovědné za nakládání s odpady.

Likvidaci tohoto produktu provádějte v příslušné sběrně.

Nevyhazujte tento výrobek s komunálním odpadem.

Prohlášení o shodě

Společnost Nedis B.V. coby výrobce prohlašuje, že výrobek ACAM31BK značky Nedis®, vyrobený v Číně, byl přezkoušen v souladu se všemi relevantními normami a nařízenými EK a že všemi zkouškami úspěšně prošel. Patří sem mimo jiné také nařízení RED 2014/53/EU.

Kompletní prohlášení o shodě (a případně bezpečnostní list) můžete najít a stáhnout na adrese:

nedis.cz/acam31bk#support

RO

Ghid rapid de inițiere

Cameră de acțiune cu ecran dublu

ACAM31BK



Pentru informații suplimentare, consultați manualul extins, disponibil online: ned.is/acam31bk

Utilizare preconizată

ACAM31BK Nedis este o cameră de acțiune mică și ușoară care vă permite să înregistrați fotografii și imagini video HD.

Conectați produsul la aplicația GoPlus Cam pentru a vă gestiona fotografiile, înregistrările video și setările.

Acest produs este destinat pentru utilizare în interior și în exterior.

Acest produs este destinat utilizării ca dispozitiv de înregistrare.

Orice modificare a produsului poate avea consecințe pentru siguranța, garanția și funcționarea corectă a produsului.

Acest produs poate fi utilizat de copiii cu vârsta peste 8 ani și de persoanele cu capacități fizice, senzoriale sau mentale reduse sau fără experiență și fără cunoștințe dacă acestea sunt supravegheate sau instruite cu privire la utilizarea produsului într-un mod sigur și înțeleg pericolele implicate. Copii nu trebuie să

se joace cu produsul. Curățarea și întreținerea de către utilizator nu trebuie să fie efectuate de copii fără supraveghere.

Produsul nu este destinat utilizării profesionale.

Piese principale (imagine A)

- | | |
|---------------------------|------------------------|
| 1 Buton Power / Mode | 8 Capacul bateriei |
| 2 Buton OK | 9 Buton sus |
| 3 Lentila camerei | 10 Buton jos |
| 4 Afișaj față | 11 Difuzor |
| 5 Afișaj spate | 12 Port USB-C |
| 6 LED indicator de stare | 13 Fantă card micro SD |
| 7 LED indicator încărcare | 14 Microfon |

Piese suplimentare (nu sunt prezentate în figură)

- | | |
|------------------------------|-----------------|
| 15 Baterie | 18 Bandaje |
| 16 Carcasă rezistentă la apă | 19 Cablu USB-C |
| 17 Accesorii de montare (x5) | 20 Suporturi 3M |

Instrucțiuni de siguranță

AVERTISMENT

- Asigurați-vă că ați citit complet și că ați înțeles instrucțiunile din acest document înainte de a instala sau utiliza produsul. Păstrați ambalajul și acest document pentru a le consulta ulterior.
- Nu lăsați copiii să se joace cu materialul care a servit la ambalare. Nu lăsați materialul care a servit la ambalare la îndemâna copiilor.
- Folosiți produsul exclusiv conform descrierii din acest manual.
- Nu desfaceți produsul, înăuntru nu există nicio piesă reparabilă de către utilizator.
- Nu folosiți produsul dacă o piesă este deteriorată sau defectă. Înlocuiți imediat produsul deteriorat sau defect.
- Nu lăsați produsul să cadă și evitați ciocnirile elastice.
- Nu expuneți produsul la apă sau umezeală fără a folosi husa impermeabilă.
- Nu expuneți produsul la apă, ploaie, umezeală sau umiditate puternică.
- Nu utilizați agenți de curățare chimici agresivi pentru a curăța produsul.
- Nu dezasamblați, deschideți sau distrugeți bateriile.
- Nu expuneți bateriile la temperaturi ridicate sau incendii. Evitați depozitarea în lumina directă a soarelui.

- În cazul unor scurgeri din elemente, nu lăsați lichidul să intre în contact cu pielea sau ochii. Dacă a existat contact, spălați zona afectată cu cantități mari de apă și apelați la un consult medical.
- Eliminați corect bateria epuizată.
- Apelați la un consult medical imediat în cazul înghițirii unui element sau a unei baterii.
- Utilizarea bateriilor de către copii trebuie să se facă sub supraveghere.
- Cumpărați bateria adecvată de înlocuire exclusiv de pe site-ul Nedis.
- Respectați bornele de încărcare de pe baterie și produs și asigurați utilizarea corectă.
- Când este posibil, scoateți bateria din produs, când acesta nu este în uz.
- Folosiți exclusiv tipurile de baterii recomandate în acest document.
- Celulele secundare și bateriile trebuie încărcate înainte de utilizare. Folosiți întotdeauna încărcătorul corect și consultați instrucțiunile producătorului sau manualul echipamentului pentru instrucțiunile corecte de încărcare.
- Păstrați elementele de baterie și bateriile curate și uscate.
- Nu scurtcircuitați un element de baterie sau o baterie.
- Nu depozitați elementele de baterie sau bateriile în locuri care pot prezenta pericole, de exemplu într-o cutie sau un sertar în care se pot scurtcircuita între ele sau pot fi scurtcircuitate de alte materiale conductoare.
- Păstrați întotdeauna produsul și cardul microSD la distanță de interferențe magnetice puternice.
- Depozitați întotdeauna produsul într-un loc răcoros, uscat și fără praf.
- Scoateți întotdeauna produsul din priză în caz de supraîncălzire.

Introduceți sau schimbați cardul de memorie (imagine B)

Este necesar un card microSD (nu este inclus) pentru a stoca fotografiile sau înregistrările video. Introduceți cardul microSD în fanta pentru card microSD **A13**.

- i** Utilizați un card de memorie microSD, microSDHC sau microSDXC cu o capacitate de stocare de 4-32 GB.
- i** Utilizați un card microSD cu o viteză de cel puțin clasa 10.
- i** Formatați cardul micro SD înainte de utilizare.

A La formatarea cardului microSD se șterg toate fișierele din cardul microSD. Asigurați-vă că ați făcut copii de rezervă pentru toate fișierele pe care doriți să le păstrați, înainte de formatarea cardului microSD.

Încărcarea bateriei (imagine C)

i Produsul este furnizat cu o baterie parțial încărcată. Pentru a garanta durata optimă de viață a bateriei, încărcați complet bateria înainte de a utiliza produsul prima dată.

Încărcați camera de la orice priză USB folosind cablul USB-C furnizat **A19**.

Încărcarea completă a bateriei durează aproximativ 3,5 ore.

i LED-urile care indică încărcarea **A7** se aprind pentru a arăta că produsul se încarcă.

Conectarea produsului la accesorii.

Puneți produsul în husa impermeabilă **A16**.

A Asigurați-vă că carcasa impermeabilă este complet închisă și că garnitura este la locul ei.

i Produsul nu este impermeabil fără husa impermeabilă.

Husa impermeabilă **A16** poate fi prevăzută cu accesoriile de montare furnizate pentru îmbrăcăminte, echipament, cască, etc.

i Asigurați-vă că fixarea este sigură.

i Asigurați-vă că aparatul nu vă împiedică mișcarea, vizualizarea sau utilizarea echipamentului.





Pornirea sau oprirea produsului

Țineți apăsat butonul de pornire / mod **A1** timp de 2 secunde pentru a porni sau a opri produsul.

i LED-ul indicatorului de stare **A6** se aprinde în albastru pentru a arăta că produsul este pornit.

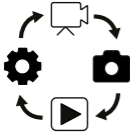
Comutarea între moduri

Apăsați butonul de pornire/mod **A1** pentru a comuta între modurile aferente produsului.

		Modul video
		Mod fotografiere
		Citire înregistrări
		Setare

Înregistrați fotografii și imagini video

În modul înregistrare video, apăsați butonul OK **A 2** pentru a porni sau opri înregistrarea video.

- i** Un punct galben clipește pe ecran în timpul înregistrării.
 - i** Această cameră oprește automat înregistrarea atunci când bateria este slabă. Înregistrarea video este înregistrată automat înainte de oprirea camerei.
- În modul foto, apăsați butonul OK **A 2** pentru a face o fotografie.
- i** Țineți apăsat butonul de defilare în jos **A 10** pentru a comuta între afișaj față **A 4** și afișaj spate **A 5**.

Vizualizați fotografii și imagini video

În modul redare, apăsați butonul sus **A 9** sau butonul jos **A 10** pentru a merge la următoarea sau anterioara fotografie sau înregistrare video.

Apăsați butonul OK **A 2** pentru a reda și a opri înregistrările video.

Navigarea în meniul de setări

- Apăsați butonul sus **A 9** și butonul jos **A 10** pentru a trece de la o opțiune la alta.
- Apăsați butonul OK **A 2** pentru a selecta sau a confirma opțiunea selectată.
- i** Pentru descrierea meniului de setări, consultați manualul extins, disponibil online.

Transferați fișiere pe un dispozitiv extern

Conectați produsul la dispozitiv cu cablul USB-C **A 19**. Transferați fișierele pe care doriți să le înregistrați pe dispozitiv.

Ca alternativă, scoateți cardul microSD din fanta cardului microSD **A 13** și introduceți cardul microSD într-un cititor de card care este conectat la dispozitivul dumneavoastră.

Utilizare cu aplicația GoPlus Cam

Folosiți aplicația GoPlus Cam pe dispozitivul mobil aferent pentru a revedea fotografiile și imaginile video, a le transfera pe dispozitivul mobil, a face fotografii, a comuta între modul fotografiere și modul video și pentru a schimba setările.

- i** Aplicația funcționează cel mai bine cu Android sau iPhone IOS 9 sau versiune ulterioară.

1. Porniți produsul.

2. În modul foto sau video, apăsați îndelung butonul de defilare în sus **A 9** pentru a afișa SSID-ul și parola Wi-Fi.
3. Instalați și deschideți aplicația GoPlus App.
4. Selectați rețeaua Wi-Fi ACAM31BK urmată de o serie de numere.
5. Introduceți parola 1234567890 pentru a vă conecta.

Vedeți fotografiile și imaginile video pe un dispozitiv extern

Pentru a vedea fotografiile și înregistrările video pe un TV sau un monitor fără a transfera niciun fișier:

1. Conectați cablul USB-C **A 19** în portul USB-C **A 12**.
2. Conectați celălalt capăt al cablului USB-C în dispozitivul extern.
3. Apăsați butoanele de defilare sus și jos **A 9 10** pentru a selecta modul USB.
4. Apăsați butonul OK **A 2** pentru a confirma.

Înlocuirea bateriei (imagine D)

1. Deschideți capacul bateriei **A 8**.
 2. Scoateți bateria goală sau defectuoasă.
 3. Puneți bateria nouă în compartimentul bateriei.
- i** Cumpărați bateria adecvată de înlocuire exclusiv de pe site-ul Nedis.
4. Închideți capacul bateriei **A 8**.

Eliminare



Pentru mai multe informații, contactați magazinul sau autoritatea locală responsabilă pentru gestionarea deșeurilor.

Produsul a fost creat pentru colectare separată la un punct de colectare adecvat. Nu eliminați produsul odată cu deșeurile menajere.

Declarație de conformitate

Noi, Nedis B.V., declarăm, în calitate de producător, că produsul ACAM31BK de la marca noastră Nedis®, fabricat în China, a fost testat în conformitate cu toate standardele CE și reglementările relevante și că toate testele au fost trecute cu succes. Aceasta include, dar nu se limitează la directiva RED 2014/53/UE.

Declarația de conformitate completă (și fișa tehnică de securitate, dacă este cazul) pot fi găsite și descărcate prin intermediul:

nedis.ro/acam31bk#support

Nedis BV

De Tweeling 28, 5215 MC 's-Hertogenbosch – The Netherlands
service@nedis.com